

Tilpasningsvejledning

# BEHIND-THE-EAR HØREAPPARATER

Nano RITE  
høreapparater





# Tilpasningsvejledning

## Nano RITE høreapparater

### Indholdsfortegnelse

<b>Oversigt over Nano RITE høreapparater</b>	<b>5</b>
Akustiske valgmuligheder	6
Tilpasningsområder	7
Valg af korrekt speaker unit længde	8
Montering af speaker unit	9
Afmontering af speaker unit	10
<b>M-speaker unit</b>	<b>11</b>
Custom moulds til M-speaker	12
Montering af Lite Tip og micro mould på M-speaker	13
Afmontering af micro mould fra M-speaker	14
Afmontering af Lite Tip fra M-speaker	14
<b>P-speaker unit til power tilpasninger</b>	<b>15</b>
Korrekt brug af måleværktøj	15
Tilpasning med power mould	16
Montering og afmontering af power mould på og fra P-speaker unit	16
Skift fra power dome til power mould	17
Udskiftning af ProWax filter og WaxStop	18
WaxStop system	18
ProWax system	18
<b>Tilpasning af Nano RITE med Oasis</b>	<b>19</b>
Tilslutning af programmeringskabler	19
<b>Bestillingsinformation</b>	<b>20</b>



# Oversigt over Nano RITE høreapparater



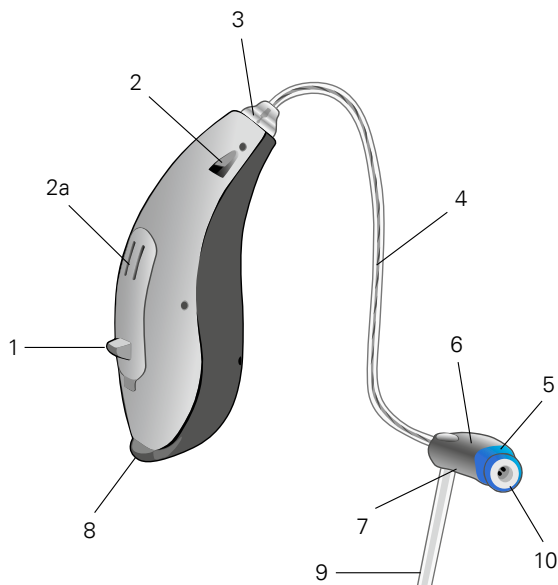











Nano RITE er et receiver-in-the-ear høreapparat med et unikt design og en avanceret teknologi, som er brugervenligt og komfortabelt at have på. Denne vejledning er lavet for at hjælpe dig med at udføre en succesfuld tilpasning af Nano RITE høreapparater.



---

1 Trykknop	6 Speaker
2 Mikrofon	7 Markering af
2a Anden mikrofon	speakerstørrelse
3 Forbindelsesenhed	8 Batteriskuffe
4 Ledning (wire)	9 Støttebøjle
5 Venstre/højre markører	10 ProWax filter

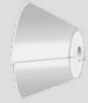
# Akustiske valgmuligheder

Speaker unit	Tilpasning med	Voksbeskyttelse speaker unit	Domes og moulds				Voksbeskyttelse custom mould
<b>M-speaker</b> 	<b>Domes</b>	<b>ProWax</b> 	<b>Åbne domes (6, 8, 10)</b> 	<b>Tulip dome</b> 	<b>Power domes (6, 8, 10, 12)</b> 		/
	<b>Moulds</b>		<b>Micro mould</b> 	<b>Canal mould</b> 	<b>Canal Lock</b> 	<b>Skeleton</b> 	
				<b>Lite Tip</b> 			
<b>P-speaker</b>  	<b>Domes</b>	<b>WaxStop</b> 		<b>Tulip dome</b> 	<b>Power domes (6, 8, 10, 12)</b> 		/
	<b>Moulds</b>			<b>Power mould</b> 			

## Tilpasningsområder

Til Nano RITE høreapparater kan der vælges mellem to speaker units: M-speakeren, der er velegnet ved milde til moderate høretab, og P-speakeren, som tilbyder ekstra power ved svære høretab. De forventede tilpasningsområder med forskellige domes og moulds ses nedenfor.

### M-speaker unit

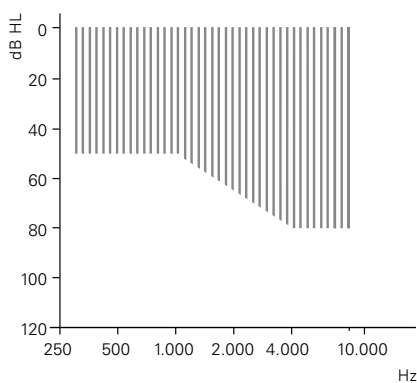

Åben dome

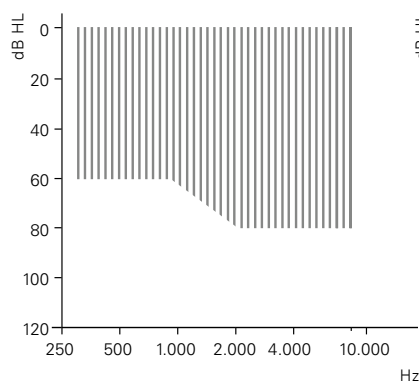

Tulip dome

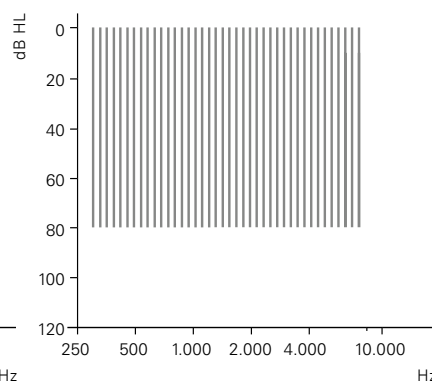

Micro mould / Lite Tip / power dome

### P-speaker unit

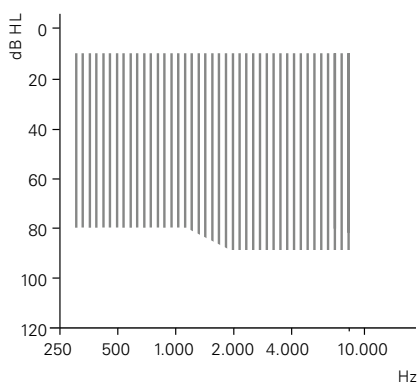

Tulip dome

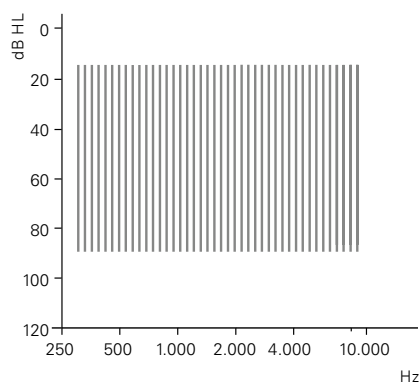

Power mould / power dome

## Valg af korrekt speaker unit længde

Der findes 4 speakerlængder til både M-speakeren og P-speakeren. Nummer 1 er den korteste, og nummer 4 er den længste. Før et Nano RITE høreapparat tilpasses, er det nødvendigt at vælge speaker unit i den korrekte længde. Måleproceduren er den samme for både M-speaker og P-speaker.

1

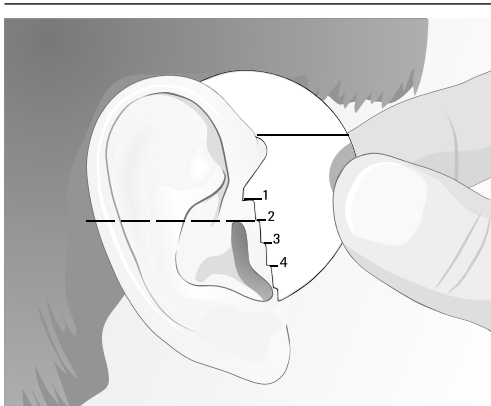

- 1 Placer måleværktøjet over øret, og hold indikatorlinjen vandret. Vælg den størrelse, der er mest på linje med en imaginær linje over toppen af øregangen (stiplet linje). I dette eksempel er den korrekte størrelse 2.

Power moulds vil sidde bedre, hvis der vælges en lidt længere slange, end når der tilpasses med en power dome. Hvis toppen af øregangen flugter mellem to numre på måleværktøjet, bør du vælge det højeste nummer.

2



Slangen er for lang

- 2 Hvis speaker unit slangen er for lang, vil høreapparatet falde tilbage over øret, og mikrofonerne vil pege lodret i stedet for vandret. Slangen vil således heller ikke følge ørets kontur.
- 3 Hvis speaker unit slangen er for kort, vil den have en tendens til at bevæge sig ud af øregangen, og høreapparatet vil miste stabilitet på øret.

3

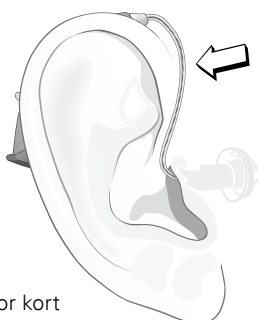

Slangen er for kort



## Montering af speaker unit

1 – 2

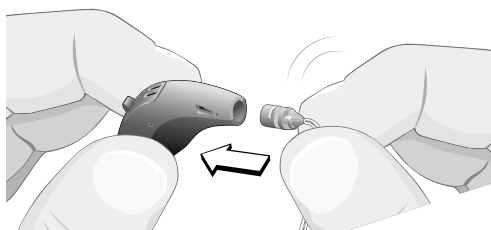

3

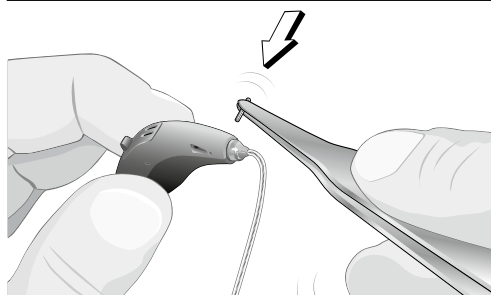

4

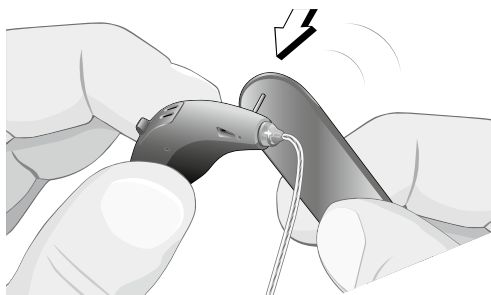

5

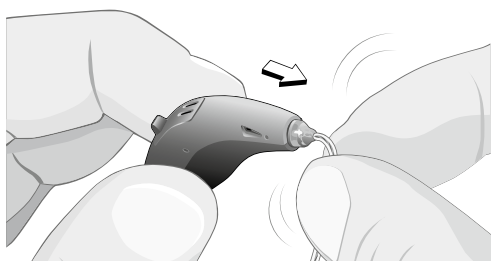

Det er vigtigt, at en speaker unit monteres korrekt.

- 1 Sæt forsigtigt forbindelsesenheden i skallen på høreapparatet. Sørg for at ramme lige på.
- 2 Når forbindelsesenheden er placeret korrekt i skallen, skal den trykkes på plads.
- 3 Tag låsepinden ud af speaker unit emballagen (en pincet gør dette nemmere). Sæt låsepinden i med pincetten.
- 4 Sørg for, at låsepinden er sat helt i høreapparatet. Brug eventuelt den modsatte ende af pincetten.
- 5 Test monteringen af speaker uniten på høreapparatet ved forsigtigt at trække i speakerledningen så tæt på høreapparatet som muligt og som vist. Hvis speakerledningen falder af, var den ikke monteret korrekt.



**En speaker unit tager nemt skade, hvis den tabes. Sæt derfor en dome på som beskyttelse før montering.**

## Afmontering af speaker unit

1

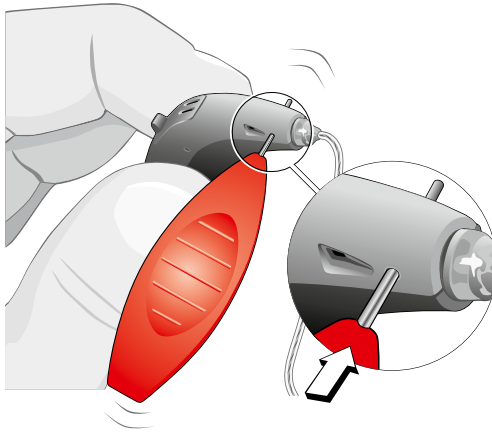

2

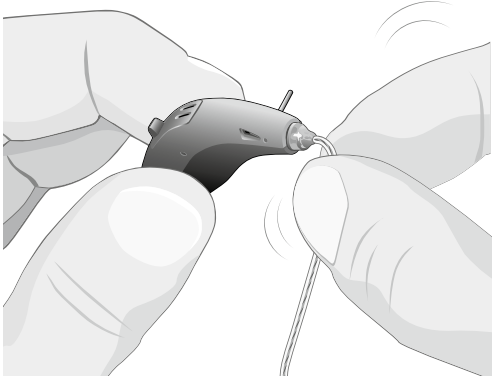

3

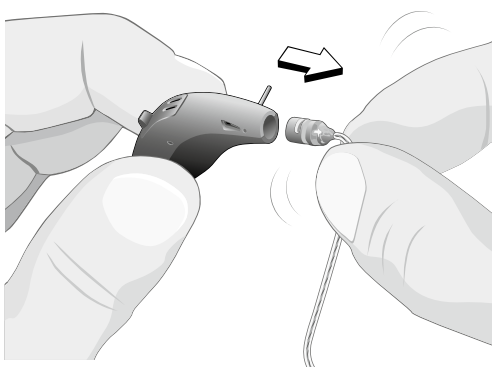

- 1 Brug den spidse ende af afmonteringsværktøjet til at skubbe låsepinden fri.
- 2 Hold høreapparatet i den ene hånd. Tag fat i kanten af forbindelsesenheden med din tommel- og pegefinger.
- 3 Træk forsigtigt forbindelsesenheden ud af skallen. Kontroller, at låsepinden er helt fri, hvis den ikke kommer let ud.
- 4 Undgå at miste låsepinden, da du skal bruge den, når du skal montere en ny speaker på høreapparatet.



**Forsøg ikke at afmontere en speaker unit ved at trække i ledningen uden først at have skubbet låsepinden fri. Dette kan skade både din speaker unit og dit høreapparat.**

## M-speaker unit

M-speakeren er velegnet ved milde til moderate høretab og fås i fire længder. Den kan bruges sammen med domes og moulds.

1

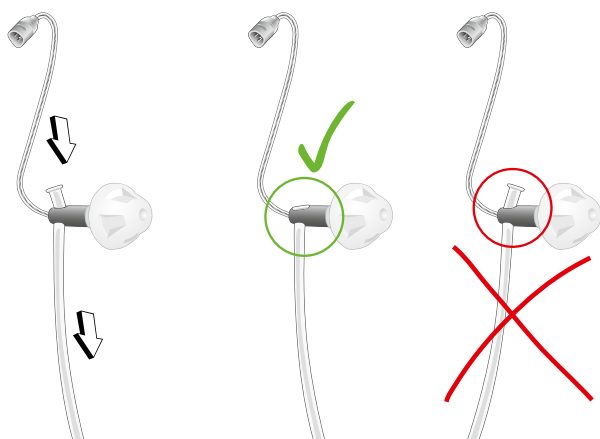

- 1 En støttebøjle kan bruges til at holde speakeren bedre på plads i øregangen. Den samme version bruges til både venstre og højre øre. Sæt støttebøjlen i hullet på speakeren som vist. Vær opmærksom på retningen.

Hvis støttebøjlen er for lang, kan den klippes til i den ønskede længde. Vær opmærksom på ikke at efterlade en skarp spids efter afkorting, da det kan irritere øret.

- 2 Fjern støttebøjlen ved at skubbe den opad.

2



Når støttebøjlen monteres, skal toppen pege mod speakerledningen som illustreret. Træk i støttebøjlen til toppen er ude af syne. Hvis støttebøjlen monteres i den forkerte retning, vil den ikke kunne placeres ordentligt i concha.

## Custom moulds til M-speaker

Der kan benyttes to forskellige typer af moulds til M-speakeren. Micro moulds og Lite Tips leveres med en indbygget adapter med farvemærkning (rød = højre øre, blå = venstre øre). Farvemærkingen på toppen af custom moulden indikerer placering af front og top i øregangen.

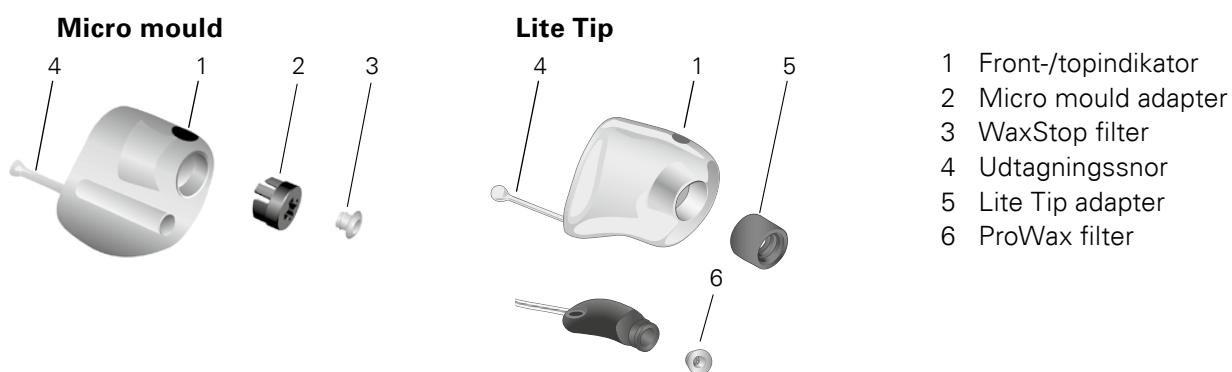

### Custom mould værktøj

To forskellige værktøjer kan benyttes til at montere og afmontere en custom mould fra M-speakeren.

### Lite Tip værktøj til Lite Tip og micro mould

- montering af Lite Tip eller micro mould på M-speaker uniten
- afmontering af M-speaker unit fra en Lite Tip

Til montering af en buet speaker (i enhver mould)



Til afmontering af en speaker fra en Lite Tip

### Afmonteringsværktøj til micro mould

Micro mould afmonteringsværktøjet er beregnet til at afmontere en micro mould fra en M-speaker.

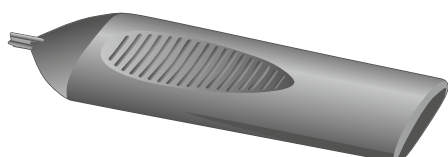

## Montering af Lite Tip og micro mould på M-speaker unit

1

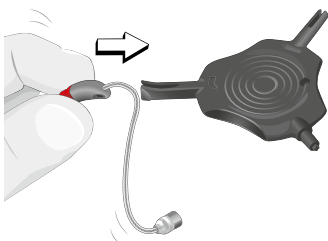

2

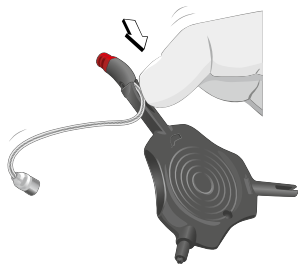

3

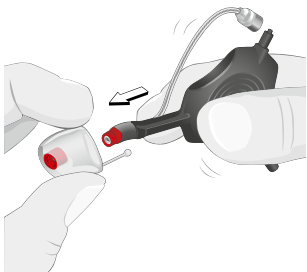

4 a)

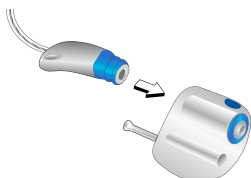

4 b)

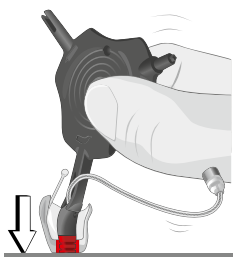

1 Benyt den ende af Lite Tip værktøjet, som vises i illustrationen, til de buede speakere.

2 Placer speakeren i værktøjet og skub ledningen ind i rillen for at opnå en stabil fastgørelse. Sørg for, at ProWax er på speakeren (se side 18).

3 Vend speakeren således, at ledningen og "op"-indikatoren på moulden er i samme retning, før at speakeren sættes ind i moulden. Sørg for, at speakeren er placeret i midten af adapteren, før den skubbes ind.

4 Skub speakeren ind i custom moulden.

4 a) **Micro mould:** Sæt M-speakeren fast i micro moulden, indtil den klikker på plads. Dette bør gøres med forsigtighed.

4 b) **Lite Tip:** Placer Lite Tip mod bordet og skub speakeren på plads. Sørg for, at den forreste del af speakeren er sat helt ind og flugter med den forreste del af Lite Tip. Dette bør gøres med forsigtighed.

5 Sørg for, at moulden sidder korrekt i kundens øre og kontroller placeringen af ledningen. Ledningen kan opvarmes og bøjes om nødvendigt.

### Afmontering af micro mould fra M-speaker

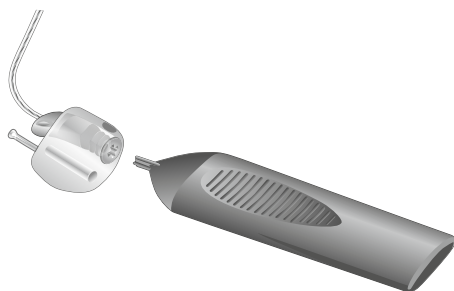

- 1 Fjern WaxStop filteret fra micro moulden (se side 18).
- 2 Sæt afmonteringsværktøjet i micro mould adapteren. Sørg for, at værktøjet flugter med krydset på adapteren som illustreret.
- 3 Pres afmonteringsværktøjet ind i micro moulden. Micro moulden vil løsnes med et klik.

### Afmontering af Lite Tip fra M-speaker

1

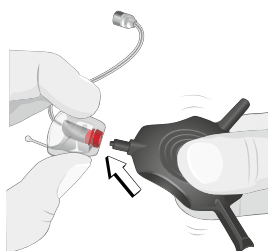

2

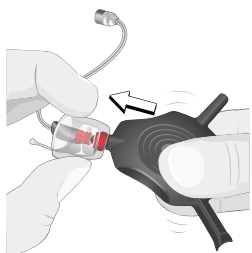

3

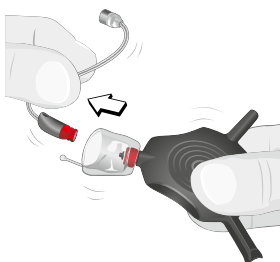

- 1 Sørg for, at afmonteringsværktøjet er placeret lige ud for midten af Lite Tip'en.
- 2 Hold godt fast på Lite Tip'en og pres værktøjet ind i Lite Tip'en for at løsne M-speakeren.
- 3 Lite Tip'en kan nu fjernes fra M-speakeren.

**i** Det er ikke muligt at afmontere en micro mould eller Lite Tip uden det korrekte afmonteringsværktøj.

## P-speaker unit til power tilpasninger

P-speakeren indeholder en stærk receiver, som behøver meget plads i øregangen. Brug det medfølgende måleværktøj til at afgøre, om der er plads til receiveren i kundens øre. Dette er nødvendigt både ved tilpasninger med domes og moulds.

### Brug af måleværktøjet

1 – 2



3

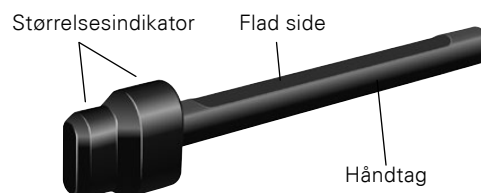

- 1 Hold på måleværktøjets håndtag, således at den flade side vender opad.
- 2 Før måleværktøjet ind i øregangen (med den flade side opad), indtil størrelsesindikatoren er helt inde i øregangen. Hvis størrelsesindikatoren nemt kan være i øregangen, er kunden en god kandidat til at få en P-speaker unit.
- 3 Hvis størrelsesindikatoren ikke kan være i øret, men er gemt bag tragus fra en 45° vinkel, kan der stadig produceres en canal mould med P-speaker.
- 4 Hvis størrelsesindikatoren er synlig fra en 45° vinkel, er kunden IKKE en kandidat til en P-speaker.



**Måleværktøjet skal rengøres og steriliseres, før det genbruges. Tør først synlig ørevoks af værktøjet med en tør eller fugtig klud. Derefter skal værktøjet ligge i blød i steriliserende væske i minimum 6 timer.**

## Tilpasning med power mould

En power mould produceres efter et dybt aftryk ligesom et CIC-apparat. Det er muligt at lave en vent på op til 2,4 mm, hvis det specificeres på ordren.

1

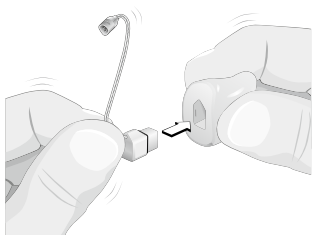

2

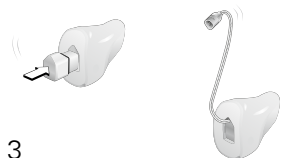

3

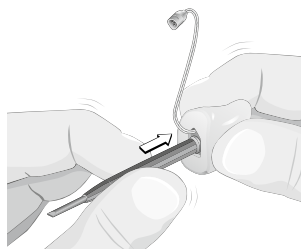

4

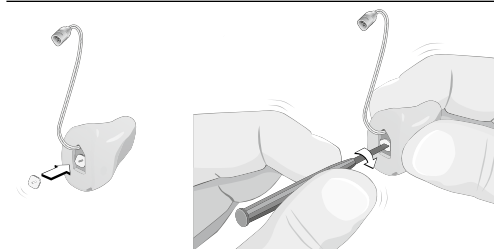

5



### Montering og afmontering af power mould på og fra P-speaker unit

- 1 Hold P-speakeren i den ene hånd og power moulden i den anden i samme position som illustreret.
- 2 Montér P-speakeren i moulden, så den er skubbet ca. 1 mm længere ind end kanten af moulden.
- 3 Brug om nødvendigt bagsiden af den lille skruetrækker (se side 22).
- 4 Placér låsepladen på speakerens hus, og brug den medfølgende skruetrækker til at dreje låsepladen ca. 45° med uret, indtil den låser sig fast i renden i skallen.
- 5 Derefter klikkes coveret fast på moulden, så det dækker speakerens hus.

Fjern først coveret ved forsigtigt at stikke specialskruetrækkeren ind mellem speakerledningen og coveret og løft op. Brug specialskruetrækkeren til at dreje låsepladen ca. 45° imod uret. Det kan mærkes, når den løsner sig. Fjern pladen.



## Skift fra power dome til power mould

1

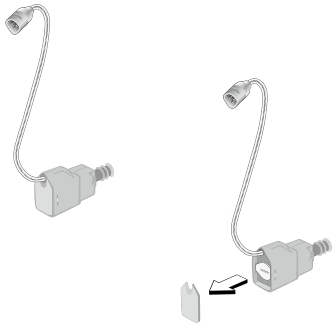

2

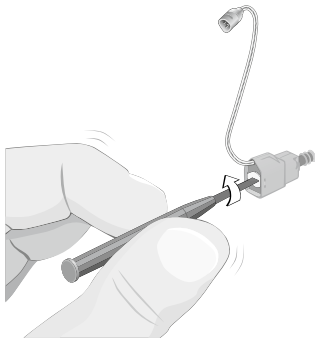

3

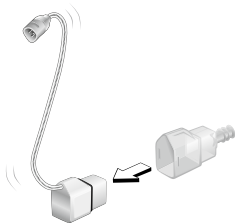

4

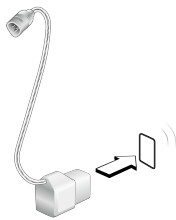

- 1 Fjern det transparente cover fra domens adapter ved forsigtigt at løfte det af med en skruetrækker.
- 2 Drej låsepladen ca. 45° imod uret med skruetrækkeren.
- 3 Fjern domens adapter fra P-speakeren.
- 4 Fjern pakningen fra P-speakeren.

Følg instruktionerne på side 16 for at montere power moulden til P-speakeren.

**i** Der skal anvendes en ny pakning, hver gang en speaker unit monteres på skallen. Undgå at dreje pakningen.

# Udskiftning af ProWax filter og WaxStop

## WaxStop system

WaxStop systemet kan anvendes til følgende:

- M-speaker med en micro mould
- P-speaker med hvilken som helst øreprop (dome eller power mould)

WaxStop filteret skal skiftes efter behov for at sikre en effektiv voksbeskyttelse og for at forlænge levetiden på speaker uniten.

1

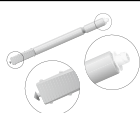

2



3



1 Tag pinden med den nye WaxStop på. I den modsatte ende er der en krog til at fjerne den brugte WaxStop med.

2 Isæt krogen i åbningen af den brugte WaxStop og træk den langsomt ud. Hold pinden lige.

3 For at isætte det nye WaxStop filter skal du vende pinden rundt, og placere det nye filter i lydudgangen, og forsigtigt fjerne pinden.

4 En WaxStop kan ikke genanvendes. Smid pinden ud.

## ProWax system

ProWax systemet kan anvendes til følgende:

- M-speaker med en dome eller Lite Tip
- P-speaker med en power mould

Tjek ProWax filteret i enden af speakeren visuelt. Hvis det er tilstoppet, eller hvis der ikke kommer nogen lyd fra speakeren, skal ProWax filteret skiftes.

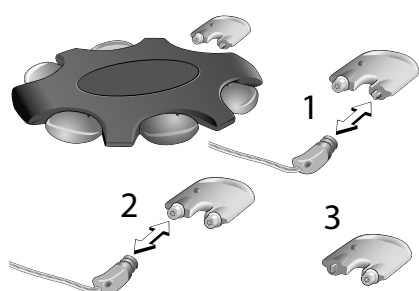

1 Tag et værktøj fra skjoldet. Sæt den tomme del af værktøjet ind i det gamle filter, og træk det ud.

2 Skub det nye filter ind i lydudgangen.

3 Smid det brugte værktøj ud. Det kan ikke genanvendes.

# Tilpasning af Nano RITE med Oasis

Nano RITE høreapparater programmeres med Oasis ved hjælp af Bernafons programmeringskabler New Standard (nr. 2).

Sæt venligst altid et nyt batteri i, før høreapparatet programmeres.

For at gøre trådløs programmering af Nano RITE høreapparater nemmere, er høreapparaterne også kompatible med nEARcom tilpasningssystemet (afhængig af høreapparatfamilie).

## Tilslutning af programmeringskabler

1



1 Fjern dækslet med skruetrækkeren som vist.

2 Tilslut kablet til stikket.

2



3 Sæt dækslet på igen ved først at sætte den øverste del ind under skallen, og derefter forsigtigt klikke det på plads.

3



# Bestillingsinformation

## I SPEAKERE

### I.1 M-SPEAKERE

Varenummer	Beskrivelse	Bemærkninger
113645	Speaker unit M, 1L	Velegnet til både custom fit og åben tilpasning
113646	Speaker unit M, 2L	
113647	Speaker unit M, 3L	
113648	Speaker unit M, 4L	
113611	Speaker unit M, 1R	
113630	Speaker unit M, 2R	
113631	Speaker unit M, 3R	
113632	Speaker unit M, 4R	



### I.2 P-SPEAKERE

Varenummer	Beskrivelse	Bemærkninger
118226	Speaker unit P, 1L, dome adapter monteret	Til åben tilpasning
118227	Speaker unit P, 2L, dome adapter monteret	
118228	Speaker unit P, 3L, dome adapter monteret	
118229	Speaker unit P, 4L, dome adapter monteret	
117975	Speaker unit P, 1R, dome adapter monteret	
118222	Speaker unit P, 2R, dome adapter monteret	
118223	Speaker unit P, 3R, dome adapter monteret	
118224	Speaker unit P, 4R, dome adapter monteret	



## I.3 SPEAKER UNIT ASSEMBLIES

Varenummer	Beskrivelse	Bemærkninger
118667	Speaker assembly P, 1L	Til custom fit
118668	Speaker assembly P, 2L	
118669	Speaker assembly P, 3L	
118670	Speaker assembly P, 4L	
118662	Speaker assembly P, 1R	
118663	Speaker assembly P, 2R	
118664	Speaker assembly P, 3R	
118665	Speaker assembly P, 4R	



## 2 DOMES

### 2.1 ÅBNE DOMES

Varenummer	Beskrivelse	Bemærkninger
120045	Åben dome RITE 6 mm	Blisterpakke med 10 stk.
120046	Åben dome RITE 8 mm	Blisterpakke med 10 stk.
120047	Åben dome RITE 10 mm	Blisterpakke med 10 stk.
120044	Tulip dome	Blisterpakke med 10 stk.



### 2.2 POWER DOMES

Varenummer	Beskrivelse	Bemærkninger
118063	Power dome RITE 6 mm	Blisterpakke med 10 stk.
120041	Power dome RITE 8 mm	Blisterpakke med 10 stk.
120042	Power dome RITE 10 mm	Blisterpakke med 10 stk.
120043	Power dome RITE 12 mm	Blisterpakke med 10 stk.

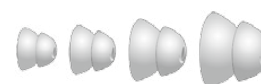

## 3 SPEAKERSÆT

Varenummer	Beskrivelse	Bemærkninger
119979	M-speakersæt	Indeholder: <ul style="list-style-type: none"> <li>· 8 M-speaker units</li> <li>· Åben domes</li> <li>· Tulip domes</li> <li>· Værktøj</li> </ul>
119978	P-speakersæt	Indeholder: <ul style="list-style-type: none"> <li>· 8 P-speaker units</li> <li>· Power domes</li> <li>· Tulip domes</li> </ul>

#### 4 VOKSFILTER

Varenummer	Beskrivelse	Bemærkninger
123459	ProWax system Skjold med 6 filtre	Til M-speaker Til power mould
689-30-282-00	WaxStop filter (8 stk.)	Til P-speaker (kun åben tilpasning) Til micro mould og power mould
544-10-240-00	Bøsning til WaxStop	Til P-speaker med power mould



#### 5 VÆRKTØJ

Varenummer	Beskrivelse	Bemærkninger
890-22-270-00	Afmonteringsværktøj til lås	
119089	Måleværktøj til speaker units	
825-01-211-00	Micro mould / speaker unit afmonteringsværktøj	Anvendes til M-speaker med micro mould
825-01-230-00	Skruetrækker	
890-22-320-00	Måleværktøj til P-speaker	
118890	Lite Tip værktøj	Anvendes til M-speaker med Lite Tip

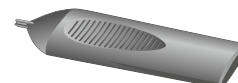
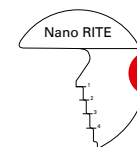

## 6 SPEAKER DELE

Varenummer	Beskrivelse	Bemærkninger
654-01-570-00	Dome adapter, transparent	Til åben tilpasning med P-speaker
506-24-030-00	Låseplade	Med P-speaker
543-11-770-00	Cover, beige	Med P-speaker
543-11-771-00	Cover, mellembrown	
543-11-772-00	Cover, pink	
543-11-773-00	Cover, mørkebrun	
543-11-774-00	Cover, transparent	
573-87-210-00	Micro mould adapter, rød	
573-87-211-00	Micro mould adapter, blå	
119591	Lite Tip adapter, rød	Med M-speaker (100 stk.)
119592	Lite Tip adapter, blå	
540-54-240-00	Pakning (forsegling mellem speaker unit og power mould)	Med P-speaker



Siden 1946 har det været vores lidenskab at udvikle førsteklasses høreapparater, som sætter mennesker med nedsat hørelse i stand til at nyde autentiske lytteoplevelser. Vi stræber efter at overgå vores kunders forventninger takket være schweizisk ingeniørkunst, præcision samt en dedikeret og personaliseret service. Vores mål er hver dag at give vores samarbejdspartnere merværdi. Bernafons repræsentanter og medarbejdere i mere end 70 lande realiserer vores vision om at hjælpe mennesker med nedsat hørelse til igen at kunne kommunikere uden begrænsninger.

#### Hovedkontor

##### Schweiz

Bernafon AG  
Morgenstrasse 131  
3018 Bern  
Phone +41 31 998 15 15  
E-mail: [info@bernafon.ch](mailto:info@bernafon.ch)

##### Danmark

Bernafon  
Kongebakken 9  
2765 Smørum  
Tlf.: +45 7022 7218  
E-mail: [info@bernafon.dk](mailto:info@bernafon.dk)

**SWISS**   
Engineering

#### Bernafon Companies

Australia · Canada · China · Denmark · Finland · France · Germany · Italy · Japan · Korea · Netherlands · New Zealand · Poland · Spain · Sweden · Switzerland · Turkey · UK · USA

[www.bernafon.com](http://www.bernafon.com)

**bernafon**   
Your hearing • Our passion