

OTICON | **Chili**  
BTE 13 SP



MODE D'EMPLOI

**oticon**  
PEOPLE FIRST

# **Merci**

Merci d'avoir choisi notre produit comme solution pour améliorer votre audition.

Pour vous soutenir, nous avons mis le plus grand soin et la plus grande attention à nous assurer de la plus haute qualité de votre nouvelle aide auditive et de sa facilité d'utilisation et d'entretien.

Nous vous recommandons de lire attentivement ce manuel pour tirer le bénéfice maximum de vos nouveaux appareils auditifs.

Félicitations pour votre décision d'améliorer votre audition avec la technologie auditive la plus avancée du marché.

# Table des matières

Description BTE 13 SP	5
Changement des piles	7
Marche/Arrêt	9
Marquage Droite/Gauche	10
Mettre votre aide auditive	11
Bouton poussoir	12
Programmes (Option)	13
Contrôle du Volume	15
Contrôle du Volume et ConnectLine (Option)	17
Fonction Veille (option)	18
Logement de pile de sécurité (Option)	20
Bobine d'induction (Option)	21
Auto Phone (Option)	22
DAI (Direct Audio Input)	24

FM	26
Prendre soin de vos appareils	28
Eviter la chaleur, l'humidité et les produits chimiques	34
Sept étapes simples pour une meilleure audition	35
Dépannage	41
Avertissements	47

## **INFORMATIONS IMPORTANTES**

Veillez vous familiariser avec l'ensemble de ce guide avant d'utiliser vos appareils. Il contient des instructions et des informations importantes pour l'utilisation et la manipulation de vos appareils et des piles.

### **ATTENTION**

Le BTE 13 SP est un appareil puissant. Si vous être équipé d'un BTE 13 SP, ne laissez jamais quelqu'un d'autre porter votre appareil car une utilisation incorrecte peut endommager l'audition de manière permanente.

# Description BTE 13 SP

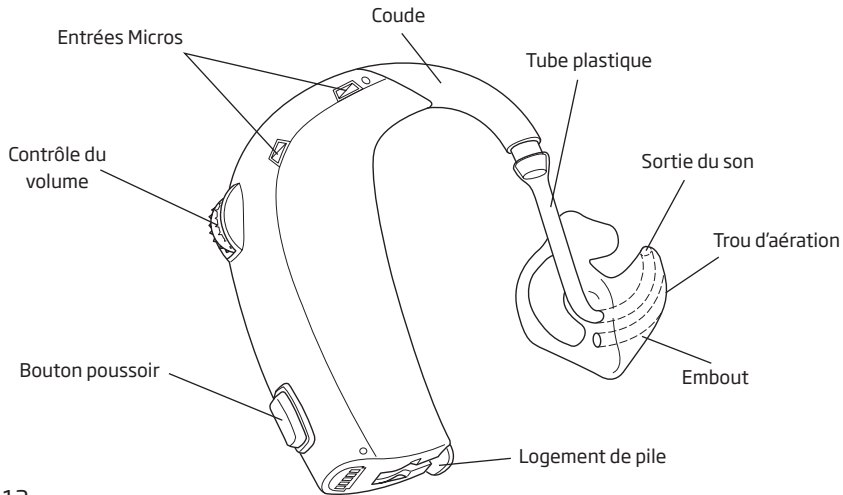

Pile : 13



## Changement des piles

La pile de votre aide auditive est de type 13. Les piles ne fonctionnent pas toutes de la même manière. Interrogez votre audioprothésiste pour mieux choisir la qualité des piles pour votre aide auditive.

Une pile usagée doit être retirée immédiatement et jetée selon la législation locale. Lorsque la tension de la pile devient faible, vous entendez deux bips. Ce pré-avertissement apparaît lorsque la pile n'a plus que quelques heures d'autonomie. Il sera répété à intervalles réguliers pour indiquer qu'il est temps de changer la pile.

Si la pile est totalement déchargée, l'appareil s'arrête. Lorsque c'est le cas, 4 bips retentissent pour indiquer que l'appareil s'arrêtera de fonctionner.

Ce n'est pas une indication de dysfonctionnement.

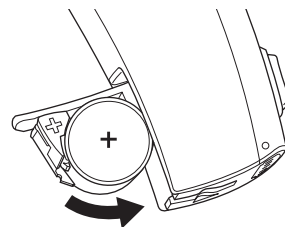
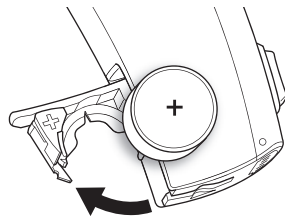

## Pour changer la pile, suivez ces instructions :

- Ouvrez complètement le logement de pile en utilisant le rebord situé en bas de l'appareil. Pour faciliter la manipulation, l'aimant placé à l'extrémité de l'outil peut être utilisé.
- Retirez l'étiquette située sur le côté + de la nouvelle pile.
- La pile neuve peut être mise en place en utilisant l'aimant placé à l'extrémité de l'outil. Placez celle-ci de manière à ce que le marquage + corresponde au signe + gravé dans le logement de pile. Fermez le logement de pile.

Toute humidité sur la pile doit être retirée avant utilisation. Lorsque vous changez la pile, cela peut prendre quelques secondes avant qu'elle ne fonctionne correctement.

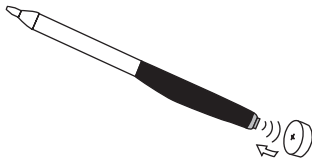



## Marche/Arrêt

**ALLUMEZ** votre appareil en refermant complètement le logement de pile avec une pile à l'intérieur. Lorsque l'appareil est refermé, il démarre avec un jingle. Celui-ci indique que la pile fonctionne et que l'appareil est opérationnel.

**ETEIGNEZ** votre appareil en ouvrant légèrement le logement de pile jusqu'à ce que vous sentiez un léger clic.

Pour éviter de décharger la pile prématurément, assurez-vous de bien éteindre votre appareil lorsque vous ne vous en servez pas.

### REMARQUE IMPORTANTE

Ouvrez le logement complètement pour permettre à l'air de circuler à chaque fois que vous n'utilisez pas votre appareil, en particulier pour la nuit.

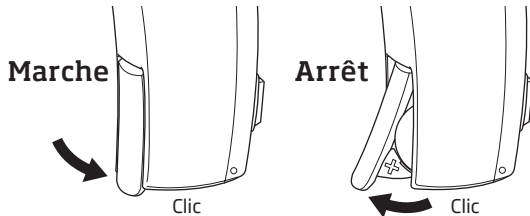

## Marquage Droite/Gauche

Les appareils sont adaptés aux caractéristiques de chaque oreille, cela signifie que si vous possédez deux appareils, l'appareil gauche est programmé différemment de l'appareil droit. C'est pour cette raison qu'il est important de distinguer l'appareil gauche de l'appareil droit. De manière à les identifier facilement, un marquage de couleur est utilisé à l'intérieur du logement de pile.

Le Bleu indique le côté GAUCHE.

Le Rouge indique le côté DROIT.

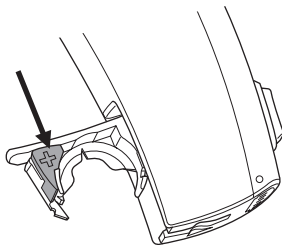

## Mettre votre aide auditive

Placez l'extrémité de votre embout dans votre conduit auditif. Tournez légèrement l'embout pour vous assurer que la partie supérieure de l'embout (A) est placée derrière le repli du pavillon (B).

Tirez légèrement sur le lobe de l'oreille et appuyez sur l'embout dans la direction du conduit auditif.

Lorsque l'embout est correctement placé dans votre pavillon, placez l'appareil derrière votre oreille en soulevant sa partie inférieure et en la glissant par dessus votre oreille.

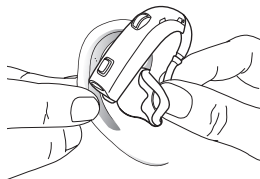
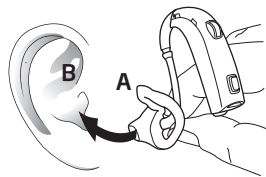

## Bouton poussoir

Votre aide auditive possède un bouton poussoir pour basculer entre les différents programmes.

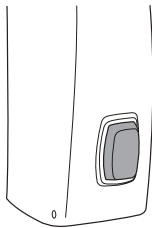





## Programmes (Option)



Votre appareil auditif peut avoir jusqu'à 4 programmes différents.

Lorsque vous naviguez entre les différents programmes, votre appareil auditif émet des bips. Le nombre de bips correspond au numéro de programme.

	Un bip lorsque vous passez sur le programme 1
	Deux bips lorsque vous passez sur le programme 2
	Trois bips lorsque vous passez sur le programme 3
	Quatre bips lorsque vous passez sur le programme 4

Appuyez sur le bouton pour passer au programme suivant. Ex : P1-P2.

Appuyez sur la partie supérieure du bouton poussoir pour avancer dans le cycle des programmes. Ex de P1 à P2. Appuyez sur la partie inférieure du bouton pour reculer dans le cycle des programmes. Ex de P3 à P2. Vous trouverez ci-dessous une description des programmes qui sont disponibles dans votre appareil auditif.

Prg. 1 : \_\_\_\_\_

Prg. 2 : \_\_\_\_\_

Prg. 3 : \_\_\_\_\_

Prg. 4 : \_\_\_\_\_

*A remplir par votre audioprothésiste*

### **Utilisation de 2 appareils**

Si vous utilisez deux appareils, le bouton poussoir d'un des appareils peut être programmé pour changer le programme sur les deux appareils (Coordination binaurale). Cela signifie que lorsque vous changez de programme sur un appareil, il change aussi sur l'autre.

## Contrôle du Volume



Le contrôle de volume peut être activé. La roulette vous permet d'ajuster le volume à un niveau qui semble confortable pour une situation spécifique.

La roulette de volume est marquée 1, 2, 3 et 4 et possède une position 'clic' :

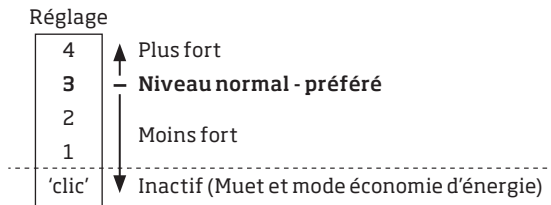

Le volume normal correspond au 3. Lorsque vous ajustez le volume, vous entendez deux bips lorsque vous atteignez le niveau normal.

Si vous tournez la roulette en dessous de 1 vous pouvez sentir un 'clic' et l'appareil devient alors inactif et muet. Utilisez cette position si vous avez besoin de mettre l'appareil en veille pendant que vous le portez.

Souvenez-vous d'ajuster le volume sur la position normale (position 3) avant ou après avoir mis l'appareil de manière à obtenir une bonne audibilité.

## **ATTENTION**

N'utilisez pas cette position inactive pour éteindre l'appareil car celui-ci continue de consommer de l'énergie lorsqu'il est dans ce mode.



## Contrôle du Volume et ConnectLine (Option)



Vérifiez que vous avez réglé l'appareil entre 1 et 4 pour permettre l'utilisation du Streamer comme télécommande ou pour passer des appels ou écouter la télévision. Le Streaming ne peut être démarré lorsque l'appareil est sur la position inactive ('clic').

Si vous utilisez le Streamer pour ajuster le volume d'écoute avec les aides auditives, le volume ne correspondra plus au marquage de la roulette. Placer la roulette sur la position inactive puis la remettre entre 1 et 4, ou éteindre puis allumer l'appareil, réinitialise le volume sur les indications de volume de la roulette.

Lorsque vous ajustez le volume, vous entendez deux bips lorsque vous atteignez le niveau normal. Pendant le Streaming Audio, ajustez le volume sur le Streamer. Le Streamer contrôlera alors le volume indépendamment de la position de la roulette.

## Fonction Veille (option)



Appuyez sur le bouton pendant au moins 3 secondes pour mettre l'appareil en veille. Pour le réactiver, appuyez à nouveau brièvement.

Utilisez la fonction de veille si vous avez besoin d'éteindre l'appareil pendant que vous le portez.

*Remarque : appuyer sur n'importe quel côté du bouton poussoir mettra l'appareil en mode veille.*

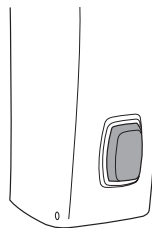

Appuyez 3 sec

## **ATTENTION**

N'utilisez pas la fonction de veille pour éteindre votre appareil car dans ce mode, il tire toujours du courant depuis la pile.

## Logement de pile de sécurité (Option)

Ceci est fortement recommandé pour les bébés, les jeunes enfants et les personnes atteintes de déficience intellectuelle.

Le logement de pile est conçu pour être ouvert uniquement avec un outil. Utilisez l'outil multi-usages pour déverrouiller le logement de pile en l'insérant dans la fente dans le bas de l'appareil auditif et poussez sur le logement de pile pour l'ouvrir.

*Avertissement : Ne forcez pas sur le logement de pile lorsque celui-ci est en position ouverte. Placez la pile correctement. Une pression excessive peut déformer le logement de pile ce qui pourrait réduire l'efficacité de sa sécurité.*

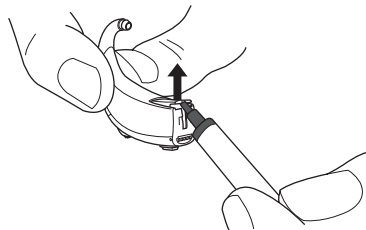

## Bobine d'induction (Option)



L'appareil peut être équipé d'une bobine d'induction.

Cette bobine est un récepteur pour les signaux audio transmis à partir d'une installation à boucle inductive. La bobine d'induction est utilisée pour les conversations téléphoniques et pour les systèmes de boucles comme par exemple dans certains théâtres, églises ou salles de conférence.

La bobine est activée par le bouton poussoir de changement de programme. Lorsqu'elle est activée, vous entendrez le nombre de bips correspondant au programme dédié. Cf. « Programmes » pour connaître le programme correspondant à la bobine d'induction.

## Auto Phone (Option)



La fonction Auto Phone n'est activée que lorsque l'appareil est proche d'un combiné téléphonique. Un programme de Bobine Téléphonique est alors activé et vous entendrez plusieurs bips.

Lorsque vous terminez votre conversation téléphonique, l'appareil revient automatiquement au programme précédent. Tous les téléphones ne peuvent pas activer la fonction Auto Phone. Le combiné doit être équipé d'un aimant spécial. Veuillez suivre les instructions spécifiques à l'installation de cet aimant qui est disponible auprès de votre audioprothésiste.

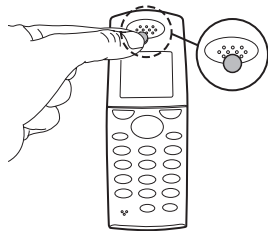

## **AVERTISSEMENT**

Si vous utilisez un aimant d'Auto Phone :

- Conservez les aimants hors de portée des enfants et des animaux de compagnie. Si un aimant est avalé, veuillez consulter immédiatement votre médecin.
- Ne portez pas l'aimant dans une poche de chemise et tenez-le toujours éloigné d'au moins 30 cm de tout système implanté. Utilisez de préférence le téléphone équipé de l'aimant du côté opposé au pacemaker ou au système implantable.
- Placez l'aimant à 30 cm des cartes de crédit et d'autres objets magnétiques.

## DAI (Direct Audio Input)

Si votre appareil auditif est connecté au moyen d'un sabot DAI à une source audio externe, comme un lecteur MP3 ou un microphone, le signal de cette source externe sera transféré directement à la prise DAI de l'appareil auditif.

### Mise en place du sabot DAI

Commencez par ouvrir le logement de pile, glissez le sabot DAI dans la fente.

Connectez alors le cordon au sabot.

Lorsque le sabot est inséré, l'appareil mixe automatiquement les signaux en provenance de la prise DAI et du microphone.

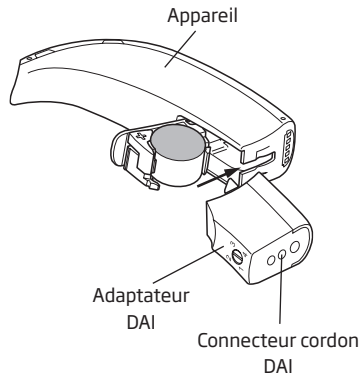



Si vous ne désirez que le programme DAI, vous pouvez naviguer vers le programme suivant en utilisant le bouton poussoir.

Aussi longtemps que le sabot est connecté à l'appareil, deux nouveaux programmes se placent automatiquement après le programme standard qui a été programmé par votre audioprothésiste.

### **REMARQUE IMPORTANTE**

Lorsque la prise DAI est connectée à un appareil externe, celui-ci doit se conformer aux standards de sécurité IEC-60065, IEC-60601 ou équivalents.

# FM

Un récepteur FM permet à l'appareil de recevoir les signaux directement depuis un émetteur FM externe.

## Mise en place du récepteur FM

Commencez par ouvrir le logement de pile. Glissez le récepteur FM dans l'appareil.

Aussi longtemps que le récepteur FM est connecté à l'appareil, deux nouveaux programmes FM se placent automatiquement après le programme standard qui a été programmé par votre audioprothésiste.

Lorsque le récepteur est inséré et allumé, l'appareil mixe automatiquement les signaux en provenance de la FM avec les signaux du microphone.

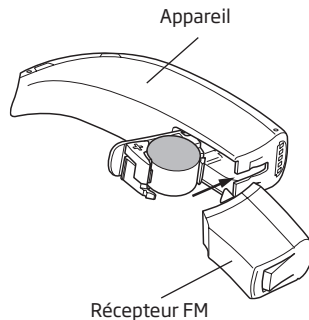

Si vous désirez ne recevoir que les signaux en provenance de l'émetteur FM, vous pouvez changer vers le programme FM suivant en utilisant le bouton poussoir.

Lorsque le récepteur FM est branché, le bouton poussoir de l'appareil peut être utilisé à tout moment pour naviguer entre les programmes FM ou les programmes standards.

Pour plus de détails sur la manipulation et l'utilisation du récepteur FM, reportez-vous au manuel d'utilisation de celui-ci.

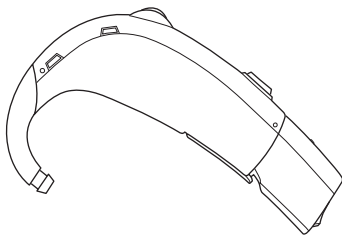

## Prendre soin de vos appareils

Votre conduit auditif produit du cérumen qui peut obstruer la sortie du son ou l'aération de l'appareil. Pour éviter que l'accumulation de cérumen n'entraîne une baisse des performances, suivez les conseils donnés dans cette section.

Lorsque vous manipulez votre appareil auditif, placez-le au dessus d'une surface douce pour éviter de l'abimer s'il tombe.

### **Avant de vous coucher :**

- Vérifiez qu'il n'y a pas de cérumen sur les aérations de l'appareil ce qui pourrait réduire les performances de l'appareil.
- Ouvrez le logement de pile pour permettre la circulation de l'air.

## Nettoyage de l'appareil

L'outil Multi Usages est équipé d'une brosse spéciale pour nettoyer l'appareil. Il doit être utilisé pour assurer un entretien et des performances maximum de l'appareil.

### Outil Multi Usages

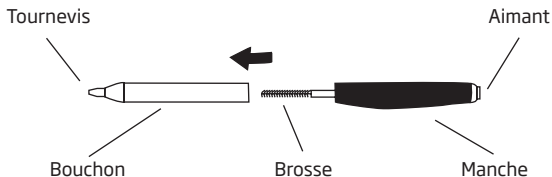

## Nettoyage

- Retirez toute trace de cérumen autour de la sortie du son avec la brosse.
- Nettoyez l'aération en introduisant la brosse tout en la tournant légèrement.

Utilisez le petit chiffon pour nettoyer la surface de l'appareil.

Changez la brosse quand cela est nécessaire. Retirez-la simplement de l'outil et remplacez-la par une brosse neuve. Insérez la nouvelle brosse fermement dans le manche.

Des brosses neuves peuvent être achetées auprès de votre audioprothésiste.

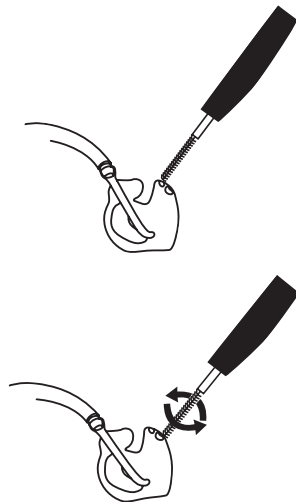

## Nettoyage de l'embout

Les embouts doivent être nettoyés régulièrement :

- Dissociez le tube de l'embout et le coude de l'appareil.
- Nettoyez l'embout à l'eau tiède avec du savon doux. N'utilisez pas de détergent.
- Rincez à l'eau.
- Séchez l'embout.
- Toute goutte d'eau présente dans l'embout ou dans le tube doit être éliminée. Un outil destiné à cet effet (une poire à embout) est disponible auprès de votre audioprothésiste.

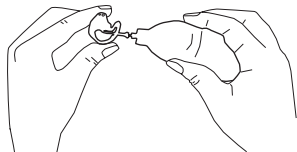
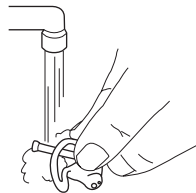
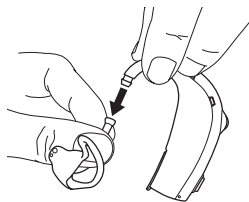

- Assurez-vous que l'embout et le tube sont complètement secs avant de les reconnecter à l'appareil. Vérifiez que l'embout gauche est connecté au tube gauche et vice versa pour l'appareil droit.

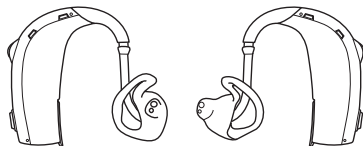

### **Remplacement du tube**

Le tube de l'embout doit être changé lorsqu'il devient jaune ou dur. Consultez votre audioprothésiste à cet effet.

## **REMARQUE IMPORTANTE**

L'appareil lui-même ne doit jamais être lavé, ni plongé dans l'eau ou dans un liquide quelconque !



## **REMARQUE IMPORTANTE**

- N'utilisez que des pièces prévues pour votre appareil auditif.
- L'outil de nettoyage ne doit être utilisé que pour nettoyer le tube lorsqu'il est relié à l'appareil mais pas sur l'oreille.
- Le tube ne doit jamais être utilisé sans que l'embout n'y soit attaché.
- Une maintenance correcte contribue dans une large mesure à assurer la fiabilité et une performance sécurisée. Nettoyez votre tube sonore régulièrement.
- Ne partagez ni vos aides auditives ou ni une de ses parties avec d'autres personnes.
- Assurez-vous que vos mains sont propres lors de la manipulation de l'appareil auditif et de ses pièces.

## **Eviter la chaleur, l'humidité et les produits chimiques**

Votre appareil auditif ne doit jamais être exposé à une température extrême comme par exemple une voiture garée en plein soleil. Il ne doit jamais être exposé à une humidité excessive comme par exemple des bains de vapeurs, la douche ou une très forte pluie. Il ne doit pas non plus être séché dans un four à micro ondes ou tout autre four.

Essayez la pile soigneusement si de l'humidité est présente sur celle-ci car cela pourrait empêcher son bon fonctionnement. L'utilisation d'un kit de séchage peut éviter ce genre de problème et peut prolonger la vie de votre appareil. Consultez votre audioprothésiste pour plus de conseils sur ce sujet.

Les produits chimiques contenus dans les produits de beauté, les laques, les parfums, les après rasages ou les crèmes solaires peuvent abîmer votre appareil auditif. Vous devez toujours l'enlever avant d'utiliser ce genre de produit et attendre que ce produit sèche avant de remettre votre appareil. Si vous utilisez une lotion, essayez-vous les mains avant de manipuler l'appareil.

## Sept étapes simples pour une meilleure audition

Cela peut prendre de temps de s'habituer à un nouvel appareil. Cette durée varie d'une personne à une autre. Elle dépend de plusieurs facteurs comme le fait d'avoir déjà porté un appareil ou l'importance de votre perte auditive.

### **1. Dans le calme de votre domicile**

Essayez de vous accoutumer aux nouveaux sons. Ecoutez le fond sonore et essayez d'identifier chaque son. Rappelez-vous que certains sons vous paraîtront différents par rapport à d'habitude. Vous pouvez avoir besoin d'apprendre à les identifier à nouveau. Vous remarquerez qu'au fur et à mesure, vous vous habituerez aux sons de votre environnement - si ce n'est pas le cas, contactez votre audioprothésiste.

Si le fait d'utiliser vos appareils vous fatigue, retirez-les pour un petit moment et reposez-vous. Progressivement vous serez capable de les utiliser pendant de plus longues périodes. Bientôt, vous les porterez toute la journée.

## **2. Conversations avec une autre personne**

Asseyez-vous avec quelqu'un d'autre dans une pièce calme. Placez-vous face à face de manière à percevoir les expressions du visage. Vous risquez de découvrir des nouveaux sons de parole qui peuvent vous paraître un peu déroutants au début. Toutefois, après que le cerveau s'est habitué à ces nouveaux sons, vous devriez percevoir la parole plus clairement.

## **3. Ecouter la radio ou la télévision**

Lorsque vous écoutez la télévision ou la radio, commencez par des programmes d'information car les commentateurs parlent généralement clairement, essayez ensuite d'autres programmes.

Si vous rencontrez des difficultés à écouter la télévision ou la radio, contactez votre audioprothésiste afin d'obtenir plus d'informations concernant le système Oticon ConnectLine\* ainsi que d'autres accessoires.

## **4. Conversations en groupe**

Les situations de groupes sont généralement accompagnées d'un bruit de fond plus important, et sont par conséquent plus difficiles. Dans ce type de situations, focalisez-vous sur la personne que vous voulez écouter. Si vous manquez un mot, faites répéter.

## 5. Utilisation de la boucle d'induction à l'église, au théâtre ou au cinéma

Un nombre croissant d'églises, de théâtres et de bâtiments publics sont équipés de systèmes de boucle. Ces systèmes envoient des signaux directement à la bobine d'induction placée dans votre appareil. En général, une signalisation vous indique s'il existe une telle installation. Parlez-en à votre audioprothésiste pour plus d'informations.

## 6. Utilisation du téléphone

Lorsque vous utilisez le téléphone, inclinez-le légèrement sur votre tempe de manière à diriger le son directement dans l'ouverture du microphone.

De cette manière, l'appareil ne sifflera pas et vous obtiendrez les meilleures conditions pour comprendre la conversation. Lorsque le combiné est ainsi placé, rappelez vous de bien parler dans le microphone de celui-ci pour permettre une bonne compréhension à l'autre bout de la ligne.

Si vous rencontrez des difficultés lors de l'utilisation du téléphone, contactez votre audioprothésiste afin d'obtenir plus d'informations concernant le système Oticon Connect-Line\* ainsi que d'autres accessoires.

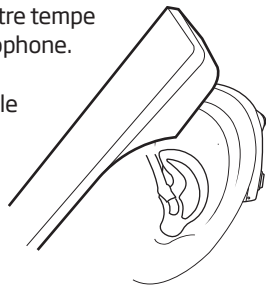

Si votre appareil auditif est équipé d'une bobine d'induction (ainsi que votre téléphone), vous pouvez passer sur le programme dédié de manière à améliorer la réception du son. Souvenez-vous que la bobine de l'appareil peut capter des signaux perturbants en provenance des matériels électriques comme les fax, les ordinateurs, les téléviseurs, etc. Assurez-vous de vous placer à une distance de 2 à 3 mètres de tels appareils lorsque vous utilisez le programme bobine d'induction.

## **7. Téléphones mobiles et sans fil**

Votre appareil auditif est conçu pour répondre aux standards de compatibilité avec les objets électroniques internationaux les plus contraignants. Toutefois, tous les mobiles ne sont pas compatibles avec les aides auditives. Le niveau variable de perturbation est lié à votre mobile personnel. Si vous éprouvez des difficultés à utiliser convenablement votre téléphone mobile, votre audioprothésiste pourra vous donner des conseils sur les accessoires disponibles pour améliorer votre perception au téléphone.

Si vous éprouvez des difficultés à utiliser convenablement votre téléphone mobile, contactez votre audioprothésiste afin d'obtenir plus d'informations concernant le système Oticon ConnectLine\* ainsi que d'autres accessoires.

## **Utilisez votre appareil toute la journée**

La meilleure façon de vous assurer une meilleure audition est de vous entraîner à utiliser votre appareil jusqu'à ce que vous puissiez le porter confortablement toute la journée. Dans la plupart des cas, un port irrégulier ne vous permettra pas de tirer tous les avantages de votre appareillage.

Votre appareil ne vous rendra pas une audition normale. Il ne vous permettra pas non plus de retrouver ou de stabiliser votre audition si la perte est d'ordre physiologique. Il vous permettra néanmoins de mieux utiliser les capacités auditives résiduelles de votre audition. Si vous avez deux appareils, portez toujours les deux.

## **Les principaux avantages de porter deux appareils sont :**

- Votre capacité à localiser les sons est améliorée.
- Il vous sera plus facile de comprendre dans des situations bruyantes.
- Vous bénéficierez d'une image sonore plus complète et plus confortable.

## Dépannage

<b>Problèmes</b>	<b>Causes possibles</b>
<b>Pas de son</b>	Pile usée
	Sortie sonore bouchée
<b>Son intermittent ou réduit</b>	Sortie sonore bouchée
	Humidité
	Pile usée
	Filtre bouché
<b>Son aigu</b>	Appareil inséré de façon incorrecte
	Cérumen accumulé dans le canal auditif

*Si aucune des solutions ne résout le problème, demandez conseil à votre audioprothésiste.*



<b>Solutions</b>	
Remplacez la pile	pg. 7
Nettoyez l'embout ou le dôme	pg. 30 & 31
Nettoyez l'embout ou le dôme	pg. 30 & 31
Nettoyez la pile ou l'appareil avec un chiffon sec	pg. 34
Changez la pile	pg. 7
Contactez votre audioprothésiste	
Remplacez l'appareil	pg. 11
Faites vérifier votre canal auditif	

## Garantie internationale

Vos appareils auditifs bénéficient d'une garantie limitée, assurée par le fabricant pour une durée de 12 mois à partir de la date de livraison. Cette garantie est limitée aux défauts de fabrication et de matériel de l'appareil auditif lui-même. Elle ne porte pas sur les accessoires tels que les piles, tubes, embouts...

Elle ne joue plus si le défaut a été provoqué par une utilisation anormale, par des chocs ou par d'autres conditions particulières. En outre, la garantie ne s'applique plus et ne peut plus être valable si les appareils auditifs ont été réparés par des techniciens non agréés.

La garantie ne joue pas pour les dommages, dysfonctionnements ou défauts résultant d'un accident, d'une utilisation anormale, de manipulations, de négligences, d'une exposition à des produits corrosifs, aux dégâts provoqués par l'entrée d'éléments étrangers dans les appareils.

La garantie expliquée ci-dessus n'affecte pas les droits juridiques dont vous bénéficiez peut-être, de par les législations nationales régissant la vente des biens de consommation.

Votre audioprothésiste peut offrir une garantie plus large que celle qui est prévue par les dispositions de cette garantie limitée. Pour plus d'informations, veuillez le consulter.

### **Service**

Rapportez vos appareils à votre audioprothésiste qui pourra faire immédiatement les réglages simples et les petites réparations.

# Certificat de Garantie

Nom de l'utilisateur :

---

Audioprothésiste :

---

Adresse du centre :

---

Téléphone du centre :

---

Date d'achat :

---

Période de garantie :

Mois :

---

Appareil Gauche :

No de série :

---

Appareil Droit :

No de série :

---

Type de pile : 13

---

## Précautions, marquage et validation du produit

Les appareils auditifs contiennent des émetteurs radio qui utilisent une technologie de transmission à induction magnétique à courte distance qui travaille à 3.84 Mhz. La force du champ magnétique est inférieure à -42 dB $\mu$ A/m @ 10m.

La puissance d'émission est bien en dessous de la limite d'émission internationale pour l'exposition humaine. En comparaison, la radiation de l'appareil est inférieure à celle émise inconsciemment par exemple par les lampes halogènes, les écrans d'ordinateurs, les lave-vaisselles, etc. L'appareil se conforme aux normes internationales en matière de compatibilité électromagnétiques.

En raison de la petite taille de l'appareil, tous les marquages de certification sont présents dans ce document.



## Avertissements

Vous devez vous familiariser avec les avertissements à caractère général donnés ci-après et lire toutes les informations qui figurent dans ce fascicule avant d'utiliser vos aides auditives. Les aides auditives et leurs piles peuvent être dangereuses si vous les avalez.

- Les aides auditives, leurs composants et les piles ne sont pas des jouets et doivent être tenus hors de portée des enfants et de toute autre personne susceptible de les avaler ou de se blesser à leur contact.
- Ne jamais procéder au remplacement d'une pile ou à un autre réglage d'une aide auditive en présence d'enfants en bas âge ou de personnes mentalement déficientes.
- Vous devez jeter les piles dans un endroit qui est hors de portée d'enfants ou de personnes mentalement déficientes.
- Il faut toujours vérifier les médicaments que vous devez avaler, les piles ayant dans certains cas été confondues avec des pilules.
- Ne jamais mettre une aide auditive ou des piles dans la bouche pour quelque raison que ce soit. Leurs surfaces étant glissantes, elles risquent d'être avalées par inadvertance.
- La plupart des aides auditives peuvent être munies d'un logement de pile de sécurité. Cette option est vivement recommandée si l'aide auditive est destinée à un enfant ou à une personne handicapée mentale.

*Si une personne avale accidentellement une aide auditive ou une pile, il faut appeler le SAMU ou un médecin.*

### **Une utilisation incorrecte peut provoquer une déficience auditive soudaine & permanente**

- Les aides auditives doivent uniquement être utilisées en respectant les indications et le réglage de l'audioprothésiste. L'utilisation incorrecte d'une aide auditive peut provoquer une déficience auditive soudaine et permanente.
- Ne jamais laisser quelqu'un d'autre utiliser vos aides auditives, elles peuvent être employées de façon incorrectes et détruire définitivement les facultés auditives de cette personne.

### **Utilisation des piles**

- Toujours utiliser les piles recommandées par votre audioprothésiste. Les piles de mauvaise qualité peuvent fuir et être à l'origine de blessures.
- Ne jamais tenter de recharger vos piles. Elles risquent d'exploser et de provoquer des blessures graves.
- Ne jamais tenter de détruire des piles usées en les brûlant. Elles risquent d'exploser et de provoquer des blessures graves.



## **Dysfonctionnement des aides auditives**

- Une aide auditive peut arrêter de fonctionner, par exemple si sa pile est vide ou si le tube est obstrué par de l'humidité ou du cérumen. Vous devez tenir compte de cette possibilité surtout quand vous vous déplacez en voiture.

## **Interférences**

- Vos aides auditives ont fait l'objet de tests approfondis pour vérifier leur résistance aux interférences. Ces tests ont été faits en appliquant les normes internationales les plus rigoureuses. Mais le progrès met sans cesse de nouveaux produits à la disposition de l'homme. Certains peuvent générer des interférences imprévues dans les aides auditives. Par exemple les appareils de cuisson par induction, les systèmes de protection contre le vol utilisés dans le commerce, les téléphones portables, les télécopieurs, les ordinateurs de bureau ou portables, rayons X, appareils de radiologie etc.
- Vos aides auditives sont conçues pour répondre aux standards les plus contraignants en matière de compatibilité électromagnétique internationale. Toutefois, elles peuvent engendrer des interférences avec certains équipements médicaux. De telles interférences peuvent également être créées par des signaux radios, des perturbations de ligne à haute tension, des détecteurs de métaux d'aéroport, des champs électromagnétiques engendrés par des matériels médicaux ou des décharges électrostatiques.

## Effets secondaires possibles

- Les aides auditives peuvent provoquer une accumulation plus rapide de cérumen.
- Bien que les matières utilisées pour fabriquer les aides auditives soient hypoallergéniques, dans des cas très rares, elles peuvent provoquer une irritation de la peau.

*Si VOUS êtes victime d'un effet secondaire quelconque, consultez un médecin.*

## Sécurité concernant la prise Direct Audio Input (DAI)

- La sécurité des appareils avec une prise DAI (Entrée Audio Directe) est conditionnée par la source de signal externe. Lorsque la prise DAI est connectée à un appareil externe, celui-ci doit se conformer aux standards de sécurité IEC-60065, IEC-60601 ou équivalents.

## Avertissements à l'attention des utilisateurs et des audioprothésistes

- Une attention particulière doit être observée dans la sélection, l'adaptation montage et l'utilisation d'un appareil auditif dont la capacité maximum de pression acoustique dépasse 132 dB SPL (IEC 711) car il existe un risque dangereux pour l'audition résiduelle de l'utilisateur.
- L'emballage possède un aimant intégré. Si vous possédez un implant, comme un pacemaker ou un défibrillateur, l'emballage ne doit pas être porté dans une poche près de votre poitrine.

Oticon certifie que cet appareil auditif est en accord avec les exigences et autres dispositions de la Directive 1999/5/EC. La déclaration de conformité est disponible à :



Fabriqué par :  
Oticon A/S  
Kongebakken 9  
DK-2765 Smørum  
Denmark  
[www.oticon.global](http://www.oticon.global)

*Durée de disponibilité garantie des pièces détachées :  
5 ans après la date d'achat. Décret 2014-1482 / Article L111-3 du code  
de la consommation.*

*Prodition S.A.S., Parc des Barbanniers, 3 allée des Barbanniers,  
92635 GENNEVILLIERS CEDEX - SIREN 301 689 790 R.C.S. NANTERRE*



Les déchets électroniques  
doivent être traités selon les  
réglementations locales.



E2831



CE 0543 0682



**oticon**  
PEOPLE FIRST