

INSTRUCCIONES DE USO

BTE



Gracias

Gracias por haber elegido nuestro producto como medio para lograr una mejor audición.

Para ayudarle en su esfuerzo, nos hemos asegurado de que su nuevo audífono ofrezca la más alta calidad y que sea fácil de utilizar y de mantener.

Le recomendamos que lea estas instrucciones con atención para poder obtener el máximo beneficio y asegurar el buen rendimiento de su audífono.

Enhorabuena por su decisión de mejorar su calidad de vida con la más avanzada tecnología en audición existente en el mercado.

Índice

Modelo BTE 13	5a
Modelo BTE 13 con Corda ²	5b
Modelo BTE 13 Power	5c
Sustitución de la pila	7
Encendido (ON) y apagado (OFF) del audífono	9
Indicador de lado izquierdo/derecho	10
Colocación del audífono con molde	11
Colocación del audífono con Corda ² (tubo fino)	12
Pulsador	13
Programas (Opcional)	15
Control de Volumen (Opcional)	17
Standby (Opcional)	18
Portapilas de seguridad (opcional)	20
Bobina (Opcional)	23
Auto Phone (Opcional)	24
DAI (Entrada Directa de Audio)	26
FM	28

Cuidado de su audífono	30
Cómo cambiar Corda ² (tubo fino)	35
Limpieza del audífono con Corda ² (tubo fino)	36
Mantenimiento diario con conos Corda ² (tubo fino)	37
Cambio del cono Corda ²	38
Siete pasos fáciles para mejorar su audición	41
Problemas habituales y sus soluciones	46
Advertencias	55
Vista general de los ajustes del audífono	60

IMPORTANTE

Por favor, familiarícese con el contenido de este folleto antes de usar su audífono. Contiene instrucciones de seguridad e importante información sobre el uso y manejo de su audífono y de las pilas.

ADVERTENCIA

BTE Power es un modelo de audífono potente. En caso de adaptar un BTE Power, nunca permita que otra persona lo utilice ya que un uso incorrecto puede provocar daños irreversibles en la audición.

Modelo BTE 13

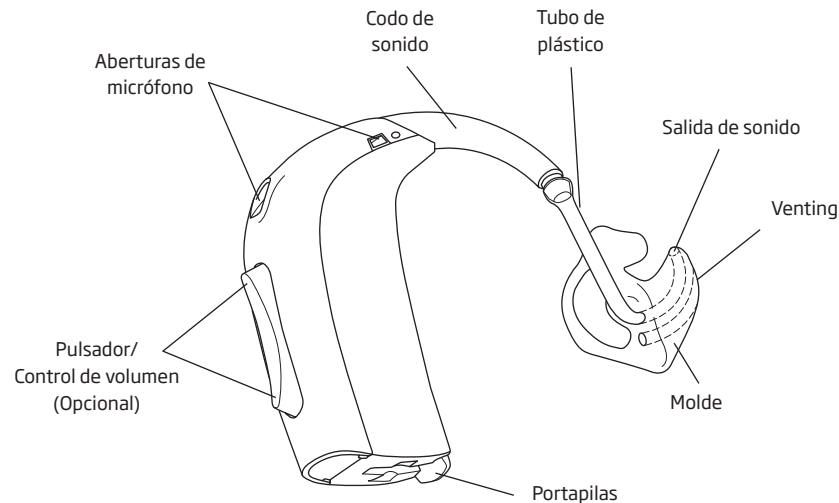

Tamaño de la pila: 13

Modelo BTE 13 con Corda²

No disponible para BTE Power

Su tipo de sujeción es:



Cono Open:



Aberturas de
micrófono

Tubo fino

Hilo de sujeción

Pulsador/
Control de voumen
(Opcional)

Cono

Portapilas

Tamaño de la pila: 13

5b

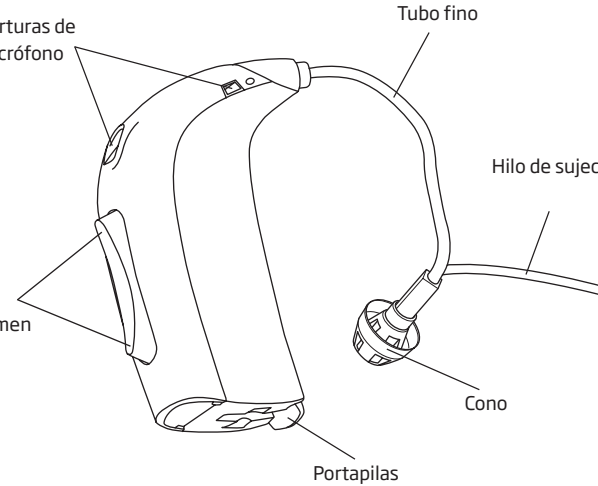

Modelo BTE 13 Power

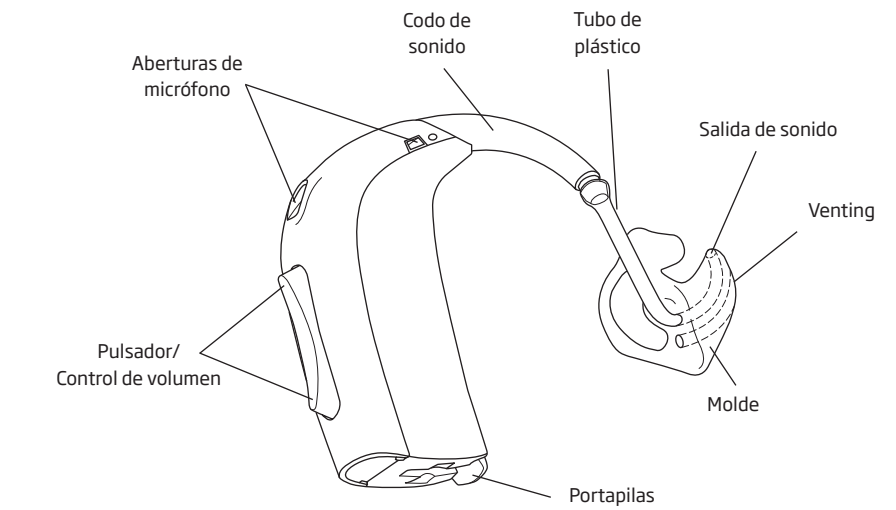

Tamaño de la pila: 13

Sustitución de la pila

La pila de su audífono es de tipo 13. No todas las pilas rinden de la misma forma. Pregunte a su audioprotesista a la hora de elegir una pila de alta calidad para su audífono.

Las pilas gastadas deben retirarse inmediatamente y desecharse según las normas locales.

Cuando la pila se acabe, oirá dos avisos cortos. Este preaviso indica que a la pila sólo le quedan unas horas de funcionamiento. El preaviso se repetirá con intervalos moderados para indicar que debe cambiar la pila.

Si la pila se acaba el audífono se apagará. Cuando esto ocurra, se emitirán 4 avisos para indicar que el audífono no está funcionando.

Esto no indica que el audífono funcione mal.

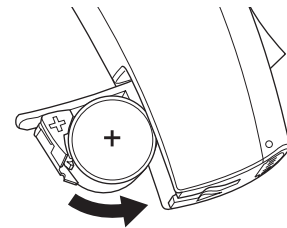
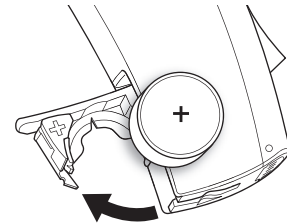

Para cambiar la pila siga estas instrucciones:

- Abra el portapilas moviendo hacia atrás el borde que queda levantado y extraiga la pila usada.
- Retire el adhesivo del lado “+” de la pila nueva.
- Inserte la pila nueva, de forma que el signo “+” de la pila coincida con el signo “+” grabado en el interior del portapilas. Cierre el portapilas.

Es necesario eliminar cualquier rastro de humedad de la pila antes de su uso.

Al cambiar la pila, tenga en cuenta que puede tardar algunos segundos en funcionar a pleno rendimiento.

Como ayuda para manejar la pila, puede utilizar el imán situado en el extremo de la herramienta.

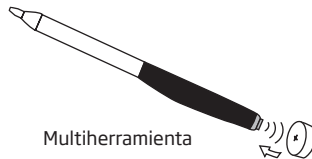

Encendido (ON) y apagado (OFF) del audífono

Para encender el audífono cierre el portapilas completamente con la pila dentro. Cuando el portapilas esté cerrado el audífono emitirá una melodía. Esto indica que la pila está cargada y que el audífono está funcionando.

Para apagar el audífono abra el portapilas ligeramente hasta que sienta un “clic”.

Para ahorrar pila, asegúrese de que su audífono esté apagado, cuando no esté usando su audífono.

NOTA IMPORTANTE

Abra completamente el portapilas para permitir que circule el aire cuando no esté usando el audífono, especialmente por la noche.

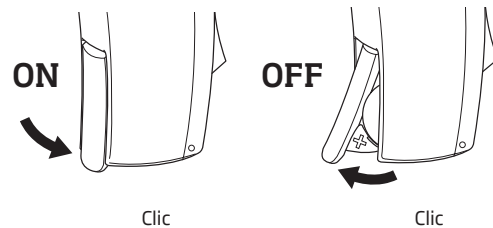

Indicador de lado izquierdo/derecho

Los audífonos se adaptan de forma distinta para cada oído, lo que significa que si usted tiene dos audífonos, su audífono izquierdo estará programado de forma distinta al derecho. Por esta razón, es muy importante poder distinguir el audífono izquierdo del derecho.

Para poder identificar fácilmente el audífono izquierdo del derecho, se pueden añadir indicadores de color dentro del portapilas.

El color azul marca el audífono IZQUIERDO.
El color rojo marca el audífono DERECHO.

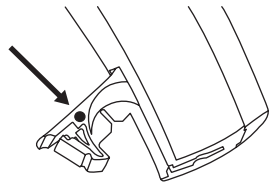

Colocación del audífono con molde

Introduzca el extremo del molde del oído en su conducto auditivo, gire ligeramente y asegúrese de que la parte superior del molde (A) se ajusta debajo del pliegue de su oreja (B).

Tire suavemente del lóbulo y empuje el molde hacia el interior del conducto auditivo.

Cuando el molde esté colocado correctamente, sitúe el audífono detrás de la oreja, levantándolo por su parte inferior y deslizándolo por encima.

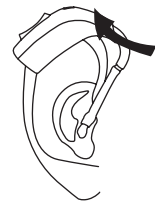
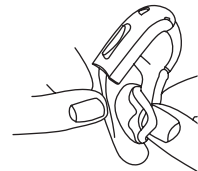
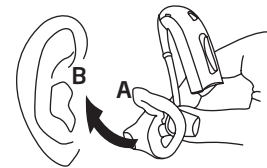

Colocación del audífono con Corda² (tubo fino)

No disponible para BTE Power

Insertar audífonos con un tubo de sonido fino correctamente, requiere práctica:

1. Coloque el audífono detrás de la oreja.
2. Sujete la parte curva del tubo entre sus dedos índice y pulgar. El cono debería estar orientado hacia la entrada del canal auditivo. Empuje el cono con cuidado hacia el canal del oído hasta que el tubo de sonido quede encajado.
3. Coloque el hilo de sujeción dentro del pabellón auricular, utilizando su dedo índice. Mírese al espejo. Si el tubo de sonido sobresale del oído, significa que el cono no está situado correctamente en el canal auditivo. Si el hilo de sujeción sobresale visiblemente de su oído es que no se ha colocado correctamente. Para quitar el audífono tire de la parte curva del tubo.

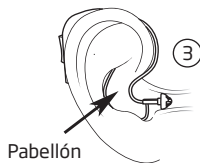
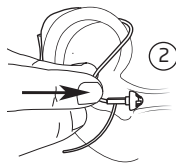
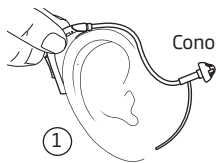

Pulsador

Su audífono tiene un pulsador diseñado ergonómicamente para ajustar el volumen y cambiar entre los distintos programas.

El pulsador puede activarse presionando la parte superior (ARRIBA) o la parte inferior (ABAJO).

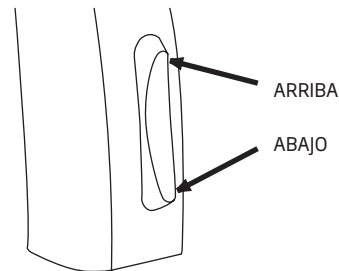

El pulsador puede programarse en una de las 3 funciones disponibles.

Izquierdo	Derecho	
		Cambio de programa: Presione brevemente para cambiar de programa.
		Control de volumen: Presione brevemente para ajustar el volumen.
		Control de volumen y Cambio de programa: Presione brevemente para ajustar el volumen y presione durante más tiempo (2 segundos) para cambiar de programa.

Coordinación binaural activada (ver "Utilizar 2 audífonos").





¡A rellenar por su audioprotesista!

Programas (Opcional)



Su audífono puede tener hasta cuatro programas.

Al cambiar entre los distintos programas, su audífono le avisará. El número de avisos indica qué programa está usando.

	Un aviso, al cambiar al programa 1
	Dos avisos, al cambiar al programa 2
	Tres avisos, al cambiar al programa 3
	Cuatro avisos, al cambiar al programa 4

Presione la parte superior para avanzar en el ciclo de programas, por eje. de P1 a P2.
Presione la parte inferior para retroceder en el ciclo de programas, por eje. de P3 a P2.

A continuación se muestra una descripción de los programas disponibles en su audífono.

Programa. 1: _____

Programa. 2: _____

Programa. 3: _____

Programa. 4: _____

¡A rellenar por su audioprotesista!

Utilizar 2 audífonos

Si tiene dos audífonos el pulsador en uno de ellos puede programarse para cambiar el programa en ambos audífonos (Coordinación binaural). Esto significa, que cuando ajuste el programa para un audífono, automáticamente se ajustará en el otro audífono.

Control de Volumen (Opcional)



Se puede activar un control de volumen opcional. El control de volumen permite ajustar el volumen en situaciones específicas de escucha a un nivel que le resulte cómodo.

Para **subir el volumen**, presione la parte superior del pulsador brevemente.

Para **bajar el volumen**, presione la parte inferior del pulsador brevemente.

Oirá un aviso al subir o bajar el volumen.

Cuando se encienda el audífono, empezará con el nivel de volumen preferido. Cuando ajuste el control de volumen al nivel preferido, se indicará con un aviso.

Utilizar 2 audífonos

Si tiene dos audífonos el pulsador en uno de ellos puede programarse para ajustar el volumen en ambos audífonos (Coordinación binaural). Esto significa, que cuando ajuste el volumen para un audífono, automáticamente se ajustará en el otro audífono.

Standby (Opcional)



Si presiona sobre el botón (mín. 3 segundos) el audífono se ajustará en el modo standby (descanso).

Para reactivar el audífono, presione el botón de nuevo.

Utilice la función standby si necesita silenciar el audífono mientras lo lleva puesto.

Nota: al pulsar en cualquier lado del botón el audífono se ajustará en standby.

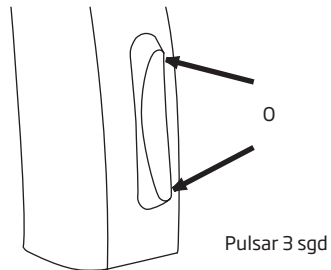

NOTA IMPORTANTE

No utilice la función Standby como si fuese un conmutador para apagar el audífono, ya que seguirá gastando pila en este modo.

Portapilas de seguridad (opcional)

Para mantener la pila fuera del alcance de bebés, niños y personas con dificultades de aprendizaje, utilice un portapilas de seguridad.

Cómo bloquear el portapilas: Asegúrese de que la tapa está completamente cerrada. Utilice un destornillador pequeño para colocar el tornillo de seguridad en la posición de bloqueo.

Cómo desbloquear el portapilas: Utilice un destornillador pequeño para colocar el tornillo de seguridad en la posición de desbloqueo.

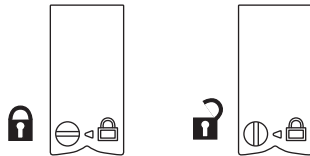
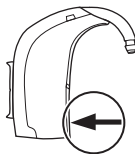

Cómo abrir el portapilas.

Este portapilas está diseñado para abrirse únicamente con una herramienta. Para abrir el portapilas, inserte un destornillador pequeño en la ranura situada en la parte inferior del audífono y haga palanca.

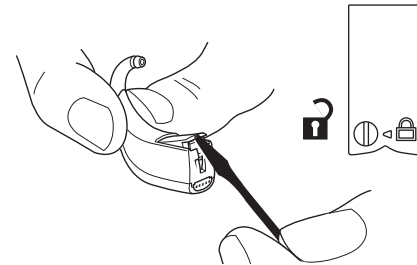

NOTA IMPORTANTE

Asegúrese de que el cierre está en la posición de desbloqueo antes de intentar abrir el portapilas. Si fuerza el portapilas cuando está bloqueado, puede dañarlo y reducir la seguridad del audífono. Póngase en contacto con su audioprotesista si cree que se ha forzado el portapilas o que está dañado. No fuerce el portapilas más allá de su posición totalmente abierta. Asegúrese de introducir la pila correctamente. Si fuerza el portapilas, puede deformarse y perder eficacia como cierre de seguridad e incluso la capacidad de bloqueo.

Bobina (Opcional)



La bobina es un receptor de señales audio transmitidas desde un sistema de bobina de inducción. La bobina es adecuada para conversaciones por teléfono y sistemas de bobina, por ejemplo: teatros, iglesias y salas de conferencias.

La bobina se activa mediante el pulsador según se cambia entre los programas. Cuando se activa, oirá una serie de avisos que corresponden al programa de bobina de inducción.

Consulte "Programas" para ver dónde se encuentra el programa de bobina.

Auto Phone (Opcional)

Puede que este audífono cuente con la función Auto Phone. Cuando se acerque el audífono a un auricular de teléfono, Auto Phone activará un programa Phone. Cuando se active el programa Phone oírás una serie de avisos.

Cuando termine la conversación telefónica, el audífono volverá automáticamente al programa previo.

No todos los teléfonos pueden activar Auto Phone. El auricular del teléfono debe tener un imán especial. Por favor, siga las instrucciones adicionales para montar el imán, su audioprotesista se lo puede facilitar.

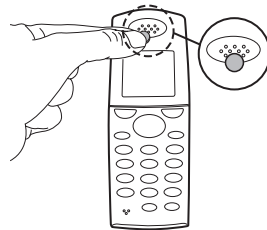

ADVERTENCIA

Si utiliza un imán Autophone:

- Mantenga los imanes fuera del alcance de los niños y animales domésticos. En caso de ingestión del imán, acuda a un médico inmediatamente.
- No lleve el imán en el bolsillo de la camisa y manténgalo siempre a una distancia de 30cm de cualquier dispositivo de ayuda vital. Preferentemente, utilice el teléfono con el imán en el lado opuesto al marcapasos o del sistema de ayuda vital.
- Mantenga el imán alejado de tarjetas de crédito y de otros aparatos sensibles a campos magnéticos.

DAI (Entrada Directa de Audio)

Si su audífono está conectado mediante el zócalo DAI con una fuente de sonido externa, como un MP3 o un micrófono de mano, las señales de estos aparatos se transferirán directamente a su audífono.

Montaje de DAI

Comience abriendo el portapilas y ajuste el zócalo DAI al audífono.

Después inserte el cable de DAI en el zócalo.

Cuando el zócalo DAI esté conectado, el audífono cambiará automáticamente a una combinación de un programa DAI y de entrada de micrófono del audífono.

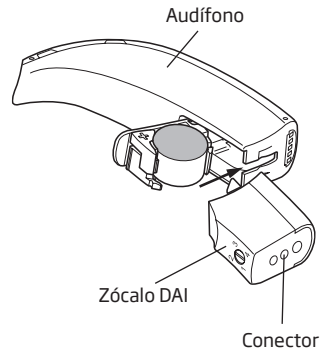

Si quiere utilizar el programa DAI a solas, puede cambiar al programa siguiente utilizando el pulsador.

Siempre y cuando el zócalo DAI esté conectado al audífono, dos nuevos programas se posicionarán automáticamente detrás de los programas estándar, los cuales ha programado su audioprotesista en el audífono.

NOTA IMPORTANTE

Cuando el DAI está conectado a un equipo, éste debe ajustarse a las normas IEC-60065, IEC-60601 o a estándares de seguridad equivalentes.

FM

El receptor de FM permite al audífono recibir señales directamente desde un transmisor externo sin cables de FM.

Montaje de FM

Comience abriendo el portapilas. Encaje el receptor de FM en el audífono.

Mientras el receptor de FM esté conectado al audífono se añadirán automáticamente dos programas después de los programas estándar, que su audioprotesista ha programado dentro de su audífono.

Cuando el receptor de FM está conectado y encendido, el audífono cambiará automáticamente a un programa que reciba señales del micrófono en combinación con el transmisor externo e inalámbrico de FM.

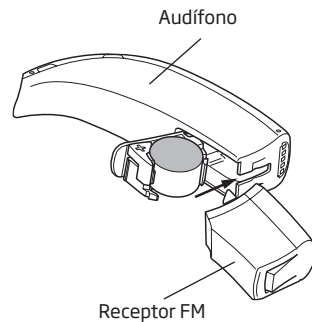

Si desea recibir entrada de un transmisor solo, puede cambiar al programa siguiente de FM utilizando el botón de cambio de programa.

Con el receptor de FM montado, el pulsador del audífono puede utilizarse en cualquier momento para avanzar o retroceder entre los programas estándar y los programas de FM.

Para instrucciones detalladas en el manejo y utilización del receptor de FM, póngase en contacto con su audioprotesista.

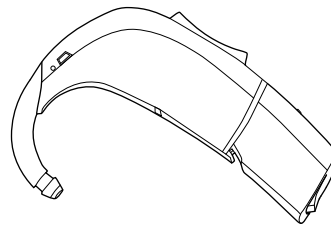

Cuidado de su audífono

Su conducto auditivo genera cerumen que puede taponar la salida del sonido. Para evitar que la acumulación de cerumen provoque un cambio en el funcionamiento, debe seguir las indicaciones que le ofrecemos en esta sección.

Cuando esté manipulando su audífono, manténgalo sobre una superficie blanda para evitar que se estropee en caso de caída.

Antes de irse a dormir:

- Asegúrese de que no queda cerumen en ninguno de los orificios del molde ya que el cerumen puede reducir la eficacia del audífono.
- Abra el portapilas para que el aire elimine la humedad.

Limpieza del audífono

La herramienta multiuso contiene un cepillo para limpiar el audífono. Esta herramienta debe utilizarse para conseguir el mejor cuidado y funcionamiento de su audífono.

Multiherramienta

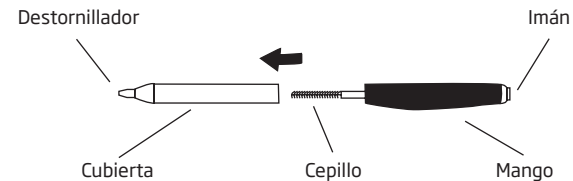

Limpieza del molde

- Limpiar cualquier resto de cerumen alrededor de la salida de sonido con el cepillo.
- Limpiar la abertura de ventilación presionando el cepillo hacia el orificio girando ligeramente.

Use el paño para limpiar la superficie del audífono.

Cambie el cepillo cuando sea necesario. Retírelo de la herramienta e inserte uno nuevo, presionando firmemente.

Puede conseguir los cepillos por medio de su audioprotesista.

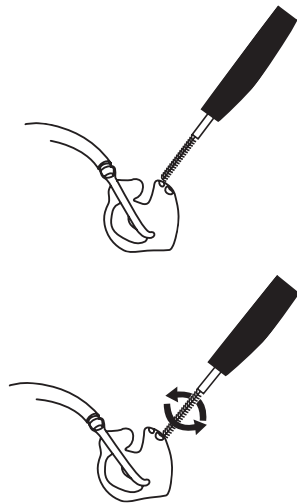

Cómo lavar el molde

El molde debe lavarse con frecuencia:

- Desconecte el molde y el tubo de plástico del audífono.
- Lave el molde con agua templada y jabón neutro. No utilice detergentes abrasivos.
- Enjuague el molde con agua.
- Seque el molde.
- Debe eliminarse cualquier resto de agua que haya quedado en el molde o en el tubo. Su audioprotesista le puede proporcionar una herramienta especial (un soplador de molde) para tal fin.

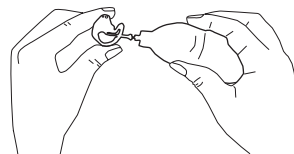
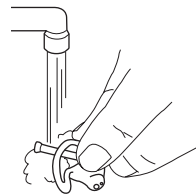
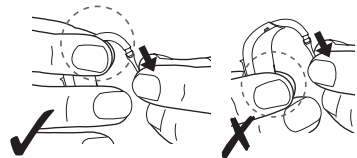

- Asegúrese de que el molde y el tubo de plástico estén totalmente secos antes de volver a conectarlos al audífono. Compruebe también que el molde y el tubo del oído izquierdo estén conectados al audífono con la marca de lado izquierdo y viceversa para el audífono derecho.

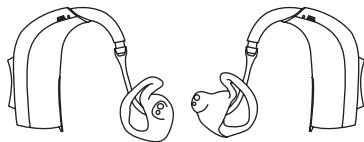

Sustitución del tubo

El tubo de conexión entre el molde y el audífono debe ser reemplazado cuando amarillee o esté rígido. Consulte a su audioprotesista sobre este tema.

NOTA IMPORTANTE

¡El audífono propiamente dicho, no debe lavarse jamás!

Cómo cambiar Corda² (tubo fino)

1. Separe el tubo del audífono.
2. Presione el tubo dentro del audífono.
3. Correcto.

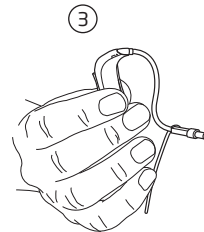
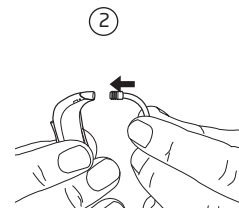
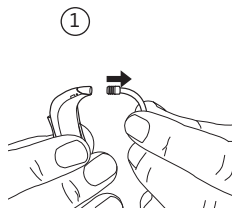

Limpieza del audífono con Corda² (tubo fino)

Para eliminar cerumen del tubo fino:

- Separe el tubo del audífono.
- Inserte la herramienta de limpieza en el tubo hasta el fondo.
- Quite la herramienta y conecte de nuevo el tubo al audífono.

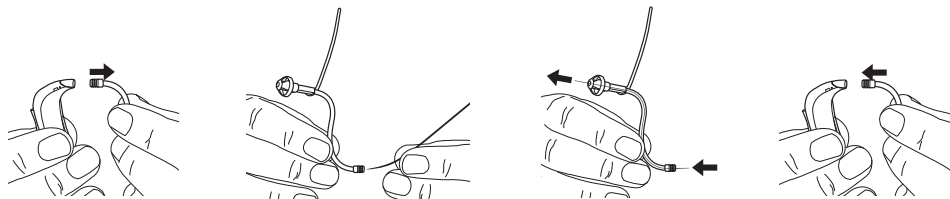

Mantenimiento diario con conos Corda² (tubo fino)

El cono no debe limpiarse. Cuando necesite un cono limpio y nuevo, cambie el cono existente por uno nuevo.

Recomendamos cambiar el cono al menos una vez al mes o según le indique su audioprotesista.

Cambio del cono Corda²

El cono es fácil de cambiar. Sujete la parte más ancha del cono y sepárelo de las conexiones del tubo. Coloque el cono nuevo en el auricular y asegúrese de que está sujeto firmemente.

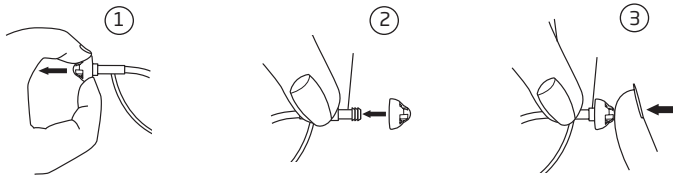

NOTA IMPORTANTE

El cono está fabricado con un material de goma suave clínicamente probado. Si el cono se soltara en el canal auditivo, no causaría ningún daño. Si puede, extráigalo con cuidado o pida a alguien que le ayude. No empuje el cono hacia el interior del canal auditivo. No empuje el auricular hacia el interior del oído de nuevo antes de haber quitado el cono del oído. Si tiene alguna duda, póngase en contacto con su audióprotesista.

IMPORTANTE

- Utilice únicamente piezas o accesorios diseñados para sus audífonos.
- Las herramientas de limpieza sólo pueden utilizarse para limpiar el tubo cuando esté separado del audífono y no colocado en el oído
- El cono debe ir perfectamente encajado al tubo de sonido antes de insertarlo en el oído.
- Si el cono no está encajado correctamente y se sale del oído:
Por favor acuda a su audióprotesista o pida ayuda médica.
- El tubo nunca debería utilizarse sin el cono anexo.
- Un mantenimiento y un cuidado preventivo adecuado asegurará un funcionamiento óptimo, ofreciendo mayor fiabilidad. Limpie el tubo de sonido con regularidad.
- No comparta su audífono o cualquiera de sus piezas con otras personas.
- Asegúrese de que tiene las manos limpias al manipular el audífono y sus piezas.

Evite el calor, la humedad y los productos químicos

Su audífono no debe dejarse jamás en lugares con mucho calor, como dentro de un vehículo aparcado al sol. También debe protegerse de las fuentes de humedad, como por ejemplo baños calientes, la ducha o la lluvia. Tampoco debe secarse nunca en un microondas o en un horno.

Seque la pila con cuidado si tiene humedad ya que puede afectar a su funcionamiento. El uso de un kit antihumedad puede ayudar a evitar estos problemas e incluso a alargar la vida del audífono. Pregunte a su audioprotesista si desea más información.

Los productos químicos de los cosméticos, como la laca, el perfume o las lociones para después del afeitado, así como los repelentes de mosquitos, pueden dañar su audífono. Por ello, debería quitarse siempre el audífono antes de usar estos productos y esperar a que se sequen antes de volverse a poner el audífono. Si utiliza cualquiera de estos productos debería lavarse y secarse bien las manos antes de ponerse el audífono.

Siete pasos fáciles para mejorar su audición

Adaptarse a un audífono nuevo lleva un tiempo. La duración de este periodo de adaptación varía de una persona a otra, dependiendo de varios factores, tales como el hecho de no haber utilizado un audífono con anterioridad o el grado de pérdida auditiva del usuario.

1. En el silencio de su casa

Intente acostumbrarse a todo tipo de sonidos nuevos para usted. Escuche los ruidos de fondo e intente identificar cada sonido. Tenga en cuenta que algunos sonidos pueden sonar de forma diferente a lo que usted está acostumbrado. Puede que tenga que aprender a identificarlos de nuevo. Notará que en poco tiempo se acostumbrará a los sonidos de su entorno – si no es así, contacte con su audioprotesista.

Si el hecho de utilizar el audífono le produce cansancio, apáguelo y descanse. Comenzará a poder escuchar durante períodos de tiempo más largos. En breve, podrá llevar su audífono cómodamente todo el día.

2. En conversación con una persona

Siéntese frente a otra persona para poder ver con claridad las expresiones de su cara y asegúrese de que no haya ruido en la habitación. Oirá nuevos sonidos del habla que le parecerán un poco molestos al principio. De todas formas, oirá el habla mucho más clara después de que el cerebro se haya adaptado a los nuevos sonidos.

3. Al oír la radio o la televisión

Al oír la televisión o la radio, empiece escuchando a los presentadores de noticias, ya que suelen hablar con mucha claridad, pruebe después con otro tipo de programas.

Si encuentra difícil escuchar la radio o la televisión, su audioprotesista le aconsejará sobre el sistema ConnectLine de Oticon y otros accesorios disponibles.

4. En conversaciones en grupo

En este tipo de situaciones, generalmente suele haber mucho ruido de fondo y por lo tanto, son más difíciles de seguir. En tales situaciones, concentre su atención en la persona a la que desea oír. Si se le escapa alguna palabra, pida a su interlocutor que se la repita.

5. Al utilizar la bobina en la iglesia, teatro o en el cine

Cada vez existen más iglesias, cines y teatros u otros lugares públicos, que cuentan con bobinas de inducción. Estos sistemas emiten sonidos por vía inalámbrica para que sean captados por la bobina de su audífono. Normalmente, en el lugar se indica si dispone de bobina mediante una señal. Pregunte a su audioprotesista por más detalles.

6. Al hablar por teléfono

Cuando esté utilizando el teléfono, incline el extremo del auricular ligeramente sobre su pómulo para permitir que el sonido entre directamente en la abertura del micrófono del audífono. De esta forma, el audífono no pitará y se asegurará las mejores condiciones para comprender la conversación. Al mantener el auricular en esta posición, recuerde hablar directamente en el micrófono del teléfono para asegurarse una buena comprensión "al otro lado de la línea".

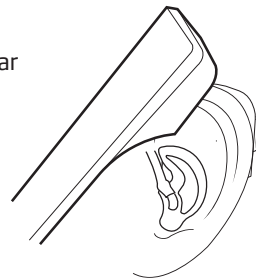

Si le resulta difícil utilizar el teléfono, pida a su audioprotesista más información sobre el sistema ConnectLine de Oticon y otros accesorios disponibles.

Si su audífono dispone de bobina (y su teléfono tiene una bobina integrada) puede conectar el programa de bobina para mejorar aún más la recepción del sonido.

Recuerde que la bobina en los audífonos puede captar señales molestas de aparatos tales como faxes, ordenadores, televisiones, etc.,. Asegúrese de situar su audífono al menos a 2-3 metros de distancia de este tipo de aparatos cuando esté utilizando el programa de bobina.

7. Teléfonos móviles e inalámbricos

Su audífono ha sido diseñado para cumplir con las normas de la ley Internacional de Compatibilidad Electromagnética. De todas formas, no todos los teléfonos móviles son compatibles con los audífonos. El hecho de que se produzcan interferencias puede deberse a la naturaleza de su teléfono móvil en particular.

Si le resulta difícil obtener un buen resultado con el teléfono móvil, pida a su audio-protésista más información sobre el sistema ConnectLine de Oticon y otros accesorios disponibles.

Utilice su audífono durante todo el día

La mejor forma de conseguir mejorar su audición es practicar la escucha hasta que pueda llevar su audífono cómodamente durante todo el día. En la mayoría de los casos, la utilización poco frecuente del audífono impide al usuario sacarle todo el provecho posible.

Su audífono no le permitirá recuperar una audición normal. Tampoco le evitará, ni mejorará, una pérdida auditiva por causas físicas. Lo que sí hará sin embargo, es ayudarle a sacar un mayor provecho de su capacidad auditiva. Si tiene dos audífonos lleve siempre ambos.

Las ventajas más importantes de llevar dos audífonos son:

- Su capacidad de localizar sonidos mejorará.
- Le resultará más fácil entender el habla en entornos ruidosos.
- Experimentará un cuadro de sonido más completo y cómodo.

Problemas habituales y sus soluciones			
Problema	Posible causa	Solución	
Ausencia de sonido	Pila gastada	Cambiar la pila	pg. 7
	Salida de sonido obstruída	Limpiar el molde	pg. 32 & 36
Sonido intermitente o reducido	Salida de sonido obstruída	Limpiar el molde	pg. 32 & 36
	Humedad	Limpiar la pila y el audífono con un paño seco	pg. 40
	Pila gastada	Cambiar la pila	pg. 7
	Obstrucción del filtro atenuador en el codo	Pida ayuda a su audioprotesista	
Pitido	Audífono colocado incorrectamente	Colocar de nuevo el audífono	pg. 11
	Cerumen acumulado en el canal	Acudir al médico para que examine su canal auditivo	

Si ninguna de las soluciones mencionadas resuelve el problema, solicite ayuda a su audioprotesista.

Garantía Internacional

Su audífono cuenta con una garantía que cubre los defectos de los materiales utilizados o de fabricación, durante un periodo de 12 meses a partir de la fecha de entrega. Esta garantía cubre el audífono, pero no los accesorios tales como tubos, pilas, filtros anticerumen, etc.,

Esta garantía pierde su validez en caso de uso inadecuado, maltrato, exposición del audífono a condiciones corrosivas, cambios físicos en su oído, daño provocado por objetos extraños introducidos en su audífono, ajustes incorrectos o en caso de que el audífono fuese reparado por personal técnico no autorizado.

Esta garantía no afecta a ninguno de los derechos legales que usted pueda tener según la legislación nacional concerniente a los bienes de consumo. Puede que su audioprotésista le haya expedido una garantía que sobrepase los límites de la nuestra. Por favor, consulte con su audioprotésista para más información.

Si precisa Asistencia Técnica

Lleve su audífono a su audioprotésista que seguramente podrá resolver los problemas más sencillos y realizar ajustes sobre la marcha.

Certificado de Garantía

Nombre del usuario: _____

Audioprotésista: _____

Centro auditivo: _____

Teléfono: _____

Fecha de compra: _____

Período de Garantía: _____ Mes: _____

Modelo izquierdo: _____ N° de serie.: _____

Modelo derecho: _____ N° de serie.: _____

Pila: 13 _____

Homologación, precauciones y marcado del producto

El audífono contiene un transmisor de radio que utiliza una tecnología de inducción magnética de corto rango a 3.84 MHz. La potencia del campo magnético del transmisor es $< -42 \text{ dB}\mu\text{A/m @ 10m}$.

La potencia de emisión del sistema de radio está muy por debajo de los límites de emisión internacional para la exposición humana. Si se compara, la radiación del audífono es inferior a la radiación electromagnética no intencionada de por ejemplo: lámparas halógenas, monitores de ordenador, lavavajillas, etc.. El audífono cumple con los estándares internacionales sobre Compatibilidad Electromagnética.

Debido al tamaño limitado disponible en los audífonos todas las marcas relevantes de homologación se encuentran en este documento.

Teléfonos móviles

Algunos usuarios escuchan un pitido en sus audífonos cuando utilizan teléfonos móviles. Este pitido indica posibles problemas de compatibilidad entre el teléfono móvil y los audífonos. De acuerdo con la norma ANSI C63.19 (ANSI C63.19-2006 - Norma nacional estadounidense sobre métodos de medición de la compatibilidad entre audífonos y dispositivos de comunicaciones inalámbricos), la compatibilidad entre un audífono y un teléfono móvil concretos puede predecirse sumando la calificación de inmunidad del audífono con la clasificación de emisiones del teléfono móvil. Por ejemplo, la suma de un audífono de clase 2 (M2/T2) y un móvil de clase 3 (M3/T3) daría como resultado una clasificación combinada de 5. Cualquier clasificación combinada igual o superior a 5 permite un "uso normal". Una clasificación combinada de 6 o superior indica "funcionamiento excelente".

La inmunidad de este audífono es M4/T2.

AVISO IMPORTANTE

El funcionamiento de los audífonos individuales puede variar de un teléfono móvil a otro. Por ello, le recomendamos que pruebe este audífono con su teléfono móvil. Si tiene intención de adquirir un nuevo teléfono móvil, Pruébalo con el audífono antes de adquirirlo. Para más información, solicite al fabricante del teléfono móvil el folleto "Compatibilidad entre audífonos y teléfonos móviles digitales inalámbricos".

El audífono contiene un módulo con:

FCC ID: U28FUBTE03

IC: I350B-FUBTE03

El aparato cumple con la Sección 15 de la normativa FCC y RSS-210 de la industria de Canadá.

El funcionamiento está sujeto a las dos condiciones siguientes:

1. este equipo no debe provocar interferencias perjudiciales
2. este equipo debe aceptar cualquier interferencia recibida, incluso interferencias que puedan provocar un funcionamiento indeseado.

Los cambios o modificaciones realizados al equipo que no estén aprobados expresamente por la parte responsable, podrían anular la autoridad del usuario para manejar el equipo.

Advertencias

Antes de utilizar su audífono, debe familiarizarse con todo el contenido de este folleto, así como con las advertencias generales que se indican a continuación.

Los audífonos y las pilas pueden ser peligrosos en caso de ingestión o de uso inadecuado. Tales acciones pueden provocar serias lesiones, una pérdida auditiva permanente o incluso la muerte.

- Los audífonos, sus componentes y las pilas no son juguetes y deben mantenerse alejados del alcance de niños o de cualquiera que pudiese ingerirlos o para evitar daños que se puedan ocasionar.
- Jamás sustituya la pila ni ajuste los controles en presencia de niños o de personas con dificultades de aprendizaje.
- Deseche las pilas en un lugar inaccesible para niños o para personas con dificultades de aprendizaje.
- Compruebe siempre sus medicinas antes de ingerirlas, ya que se han dado casos de haber tragado pilas en lugar de píldoras.
- Nunca se meta el audífono ni las pilas en la boca, por ninguna razón, dado que son escurridizos y podrían tragarse accidentalmente.

Advertencias

- La mayoría de los audífonos pueden suministrarse con portapilas de seguridad. Es recomendable si el usuario del audífono es un niño o una persona con dificultades de aprendizaje.

En caso de ingestión del audífono o de la pila, acuda inmediatamente a un médico.

Uso del audífono

- Los audífonos deben utilizarse exclusivamente según las indicaciones que le de su audioprotesista y los ajustes que él le haga. El uso incorrecto puede provocar una pérdida auditiva repentina y permanente.
- Nunca permita que otras personas utilicen su audífono, ya que podría provocar lesiones permanentes en el oído.

Uso de la pila

- Utilice siempre pilas recomendadas por su audioprotesista. Las pilas de baja calidad pueden sulfatarse y causar daños físicos.
- Nunca intente recargar las pilas. Pueden explotar y causar lesiones.
- No tire las pilas al fuego, pueden explotar y causar lesiones serias.

Advertencias

Mal funcionamiento de los audífonos

- Los audífonos pueden dejar de funcionar, por ejemplo, al terminarse la pila o al bloquearse por el exceso de cerumen. Tenga en mente esta posibilidad, sobre todo cuando vaya conduciendo o cualquier circunstancia en la que usted dependa de señales acústicas.

Interferencias

- Su audífono ha sido probado contra interferencias siguiendo las normas internacionales más estrictas. Sin embargo, las nuevas tecnologías sacan constantemente nuevos productos al mercado, muchos de ellos pueden emitir radiaciones electromagnéticas, provocando interferencias imprevistas en los audífonos. Por ejemplo, cocinas vitrocerámicas, sistemas de alarmas en tiendas, teléfonos móviles, faxes, ordenadores, equipos de rayos X y de resonancia magnética, etc, ...
- Su audífono está diseñado para cumplir con los estándares de Compatibilidad Electromagnética Internacionales más estrictos. Sin embargo, su audífono puede causar interferencias con otros equipos médicos. Estas interferencias también pueden estar causadas por señales de radio, alteraciones de las líneas de tensión, detectores de metales de aeropuertos, campos electromagnéticos de otros equipos médicos y descargas electrostáticas.

Advertencias

PoPosibles efectos secundarios

- El uso de audífonos puede provocar acumulación acelerada de cerumen (cera del oído).
- Por otro lado, los materiales no alérgicos pueden, en raras ocasiones, causar irritación en la piel.

Consulte a su médico si se produce cualquiera de estos efectos.

Requisitos de Seguridad DAI (Entrada Directa de Audio)

- La seguridad de los audífonos con DAI está determinada por la fuente de señal externa. Cuando el DAI está conectado a un equipo, éste debe ajustarse a las normas IEC-60065, IEC-60601 o a estándares de seguridad equivalentes.

Advertencia para el audioprotesista y el usuario de audífonos

- Se debe tener especial cuidado al seleccionar, adaptar y utilizar un audífono cuya salida máxima exceda los 132 dB SPL (IEC 711), ya que existe riesgo de dañar la audición residual del usuario.
- La caja incluida para guardar el audífono cuenta con un imán integrado. Si usted tiene un sistema implantado, como un marcapasos o un desfibrilador, no debe llevar la caja en un bolsillo cerca del pecho.

Por la presente, declaramos que este audífono cumple con los requisitos fundamentales y con otras disposiciones relevantes de la Directriz 2014/53/UE. La declaración de conformidad puede obtenerse dirigiéndose a:

Oticon A/S
Kongebakken 9
DK-2765 Smørum
Denmark
www.oticon.global

CE 0543 0682



Los residuos de los equipos electrónicos deben manejarse de acuerdo con las normas locales.



NI 175

Vista general de los ajustes del audífono

Audífono				
Izquierdo		Derecho		
<input type="checkbox"/> Sí	<input type="checkbox"/> No	Control de volumen	<input type="checkbox"/> Sí	<input type="checkbox"/> No
<input type="checkbox"/> Sí	<input type="checkbox"/> No	Cambio de programa	<input type="checkbox"/> Sí	<input type="checkbox"/> No
<input type="checkbox"/> Sí	<input type="checkbox"/> No	Silenciar	<input type="checkbox"/> Sí	<input type="checkbox"/> No
Indicadores de control de volumen				
<input type="checkbox"/> On	<input type="checkbox"/> Off	Pita cuando el volumen está al mín/máx	<input type="checkbox"/> On	<input type="checkbox"/> Off
<input type="checkbox"/> On	<input type="checkbox"/> Off	Hace clic al cambiar el volumen	<input type="checkbox"/> On	<input type="checkbox"/> Off
<input type="checkbox"/> On	<input type="checkbox"/> Off	Pita al llegar al volumen preferido	<input type="checkbox"/> On	<input type="checkbox"/> Off
Indicadores de pila				
<input type="checkbox"/> On	<input type="checkbox"/> Off	Aviso de pila gastada	<input type="checkbox"/> On	<input type="checkbox"/> Off

105049ES/2018.04.12

Programa	
Nº de programa	
1	
2	
3	
4	

105049ES/2018.04.12

People First

People First es nuestra promesa para ayudar a las personas a comunicarse libremente, relacionarse con naturalidad y participar de forma activa



10512500001

oticon
PEOPLE FIRST