

Système auditif à ancrage osseux

Ponto 5 Mini Mode d'emploi



Aide auditive

Conçu pour
iPhone | iPad | iPod

oticon
MEDICAL

Le mode d'emploi

L'aide auditive Ponto 5 Mini est destinée à l'amélioration de l'audition des patients atteints de surdité de transmission ou mixte, qu'ils portent une ou deux aides auditives, ou des personnes atteintes de surdité totale unilatérale (SSD). L'aide auditive est conçue de telle façon à pouvoir être optimisée pour chaque personne. Ceci vous permettra de tirer un bénéfice maximum de votre aide auditive.

Le processeur de son Ponto 5 Mini est conçu pour être utilisé aussi bien chez vous que dans les environnements publics, également, à l'hôpital ou dans des établissements de soins de santé. Cependant, assurez-vous que les mises en garde liées aux situations spécifiques mentionnées dans les sections « Informations importantes » et « Avertissements » sont prises en compte.

Le mode d'emploi vous prodigue des conseils et vous explique comment utiliser et entretenir votre nouvelle aide auditive.

Merci de lire attentivement ce manuel d'utilisation et de tirer ainsi le bénéfice maximum de votre aide auditive. Faites particulièrement attention aux rubriques **Avertissements**, **Les informations importantes** et **Entretien et maintenance**. Si vous avez des questions ou des doutes, parlez-en avec votre audioprothésiste.

À propos de :

Le mode d'emploi.....	3
Contenu de la boîte	6
Vue générale de l'aide auditive	7
Le système auditif à ancrage osseux Ponto.....	8

Démarrage et manipulation :

Allumer et éteindre l'aide auditive	10
Quand remplacer la pile ?	11
Comment remplacer la pile ?	12
Mise en place de l'aide auditive.....	14
Retrait de l'aide auditive.....	15
Position correcte	16

Options :

Fonctions et accessoires en option.....	18
Logement de pile de sécurité	19
Contrôle du volume	20
Changer de programme	21
Mode silencieux	22
Utilisation de l'aide auditive avec un iPhone ou un iPad	23
Couplage de l'aide auditive avec un iPhone.....	24
Application Oticon ON	26
Accessoires sans fil	27

Entretien et maintenance :	
Maintenance de l'aide auditive	28
Hygiène cutanée.....	29
Accessoires :	
Accessoires	31
Cache pour l'entrée de programmation.....	33
Indication gauche et droite (lors de l'utilisation de deux aides auditives)	34
Pour plus d'informations :	
Entretien et réparation.....	35
Compatibilité du Ponto 5 Mini :	36
Guide de compatibilité	37
Problèmes fréquents et solutions possibles	39
Garantie du fabricant.....	40
Informations importantes	41
Avertissements et symboles :	
Déclarations de conformité réglementaire	43
Avertissements	46
Témoins sonores et lumineux (DEL)	57

Contenu de la boîte

- Aide auditive Ponto 5 Mini
- Étui Ponto
- Piles (taille 312)
- Cordon de sécurité
- Cache pour l'entrée de programmation, incluant un indicateur gauche/droite
- Autocollants Ponto
- Test rod
- Couvre pilier, noir et beige
- Kit de logement de pile de sécurité
- Outil pour ouvrir le logement de pile de sécurité

Vue générale de l'aide auditive

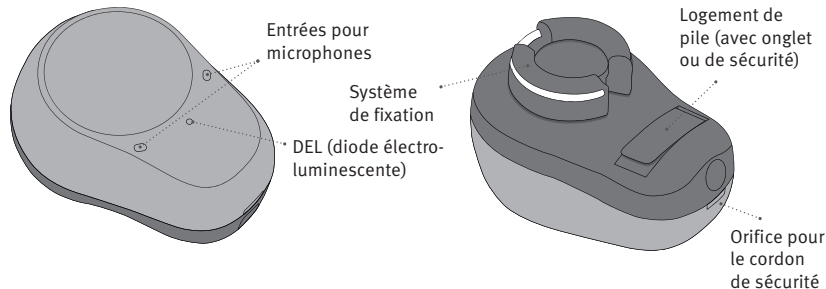

Attention : *L'aide auditive contient de petites pièces qui peuvent présenter un risque d'étouffement pour les jeunes enfants. Les piles peuvent également être dangereuses si elles sont avalées. Conservez toujours les piles hors de portée des jeunes enfants ou des personnes souffrant d'un handicap mental. Si une aide auditive est avalée par accident, consultez un médecin au service des urgences le plus proche.*

Le système auditif à ancrage osseux Ponto

Votre Ponto 5 Mini est conçu pour vous aider à bénéficier d'une meilleure audition grâce à la conduction osseuse directe. L'aide auditive convertit le son en vibrations qui sont transmises par le pilier et l'implant à travers l'os du crâne vers l'oreille interne. Cette méthode est indépendante du fonctionnement de l'oreille moyenne et du conduit auditif. Ainsi, le Ponto 5 Mini représente une solution idéale pour les pertes auditives lorsque l'oreille externe ou l'oreille moyenne présentent un problème empêchant le son d'atteindre l'oreille interne.

L'aide auditive peut également capter le son d'une oreille et le transférer vers l'autre oreille. C'est donc un appareil adapté aux personnes dont une oreille présente une surdité totale, mais qui entendent de l'autre côté (cette pathologie est nommée perte auditive neurosensorielle profonde ou surdité totale unilatérale).

L'aide auditive peut également être utilisée sur un bandeau souple notamment pour les enfants ou les patients qui ne souhaitent pas recevoir un implant.

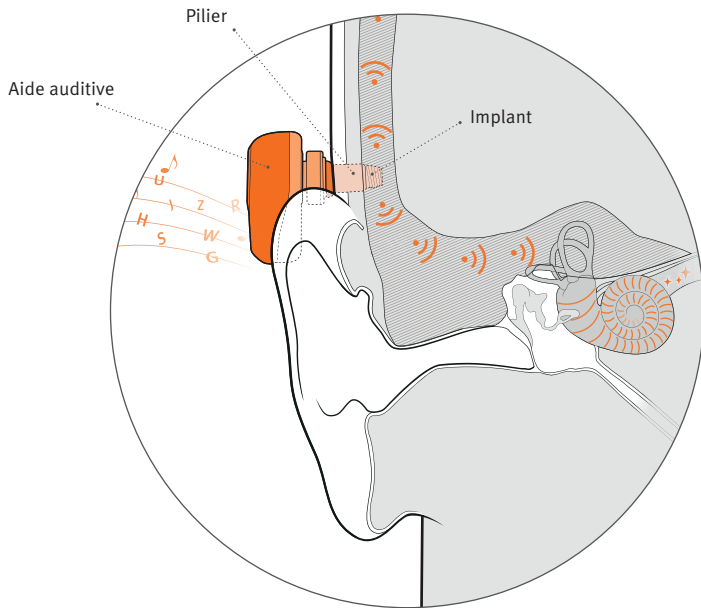

Allumer et éteindre l'aide auditive

Le logement de pile sert également à allumer et éteindre l'aide auditive. Pour accroître la durée de vie des piles, assurez-vous que votre aide auditive est éteinte lorsque vous ne la portez pas. En cas d'inutilisation prolongée, nous vous conseillons de retirer la pile de l'aide auditive.

Mise en marche
Fermez le logement de pile lorsque la pile se trouve à l'intérieur.

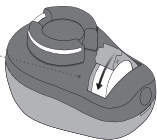

Arrêt
Ouvrez complètement le logement de pile.

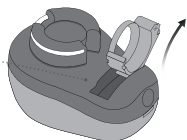

Témoin lumineux en option
Deux longs clignotements verts indiquent que l'aide auditive est activée.

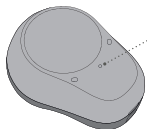

Remarque : N'utilisez pas le mode silencieux pour éteindre votre aide auditive, car dans ce mode, elle continue de consommer la pile.

Quand remplacer la pile ?

Lorsqu'il est temps de remplacer la pile, trois bips retentissent et sont répétés à intervalles modérés jusqu'à ce que la pile soit épuisée. La durée de vie de la pile dépend de l'environnement d'écoute.



Trois tonalités*
= La pile est presque
déchargée



Quatre tonalités de
plus en plus graves
= La pile est épuisée



Remarque : Afin de garantir le fonctionnement constant de votre aide auditive, nous vous recommandons d'emporter des piles de rechange ou de remplacer la pile avant de sortir. Les piles devront être remplacées plus souvent si vous utilisez la fonction de streaming sur votre aide auditive.

DEL en option (elle peut être activée par votre audioprothésiste)

Des clignotements continus orange indiquent une batterie faible.

* La fonction Bluetooth® s'éteindra et il ne sera plus possible d'utiliser des accessoires sans fil.

Comment remplacer la pile ?

Le Ponto 5 Mini utilise une pile zinc-air de taille 312. Pour une performance optimale, utilisez des piles zinc-air de haute qualité.

1. Ouvrir

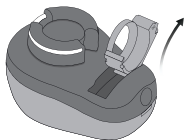

Ouvrez complètement le logement de pile.
Retirez la pile.

2. Découvrir



Retirez l'étiquette auto-collante du côté + de la nouvelle pile.



Remarque : Patientez 2 minutes de façon à ce que la pile puisse s'oxygéner et fonctionner de manière optimale.



Attention : L'aide auditive contient de petites pièces qui peuvent présenter un risque d'étouffement pour les jeunes enfants. Les piles peuvent également être dangereuses si elles sont avalées. Conservez toujours les piles hors de portée des jeunes enfants ou des personnes souffrant d'un handicap mental. Si une pile est avalée par accident, consultez un médecin au service des urgences le plus proche.

3. Insérer

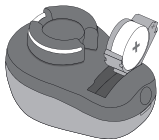

Insérez la nouvelle pile dans le logement de pile. Assurez-vous que le côté + est orienté vers le bas.

 **Remarque :** Si la pile n'est pas insérée correctement, il n'est pas possible de fermer le logement de pile. N'exercez pas une force excessive, sous peine d'endommager le logement de pile.

4. Fermer



Fermez le logement de pile. L'aide auditive émettra une petite musique

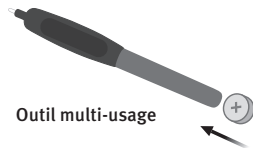

 **Remarque :** Il est possible d'utiliser un outil multi-usage pour changer la pile. Utilisez l'extrémité magnétique pour retirer et insérer les piles. L'outil multi-usage peut être fourni par votre audioprothésiste.

Mise en place de l'aide auditive

Pour connecter l'aide auditive confortablement et en toute sécurité, inclinez-la légèrement et poussez-la délicatement pour qu'elle se fixe au pilier. Il est important d'écarté vos cheveux lorsque vous enclenchez l'aide auditive sur le pilier.

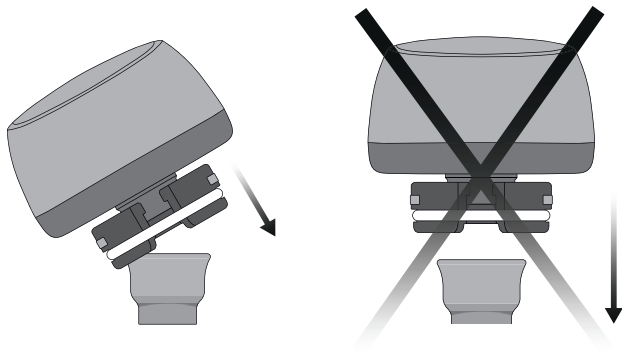

Retrait de l'aide auditive

L'aide auditive se déconnecte facilement et en toute sécurité en la faisant basculer doucement pour la sortir du pilier.

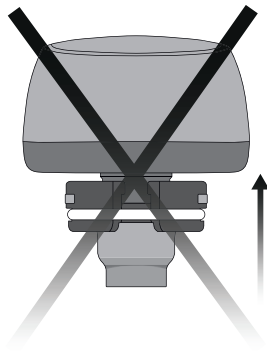
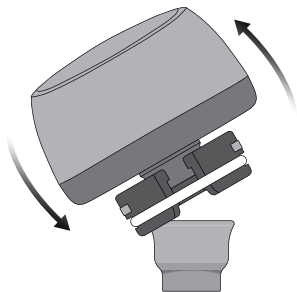

Position correcte

Pour profiter d'une performance optimale du système de microphones directionnels, l'aide auditive doit se trouver en position verticale et les entrées du microphone orientées à l'horizontale.



Remarque : Attention, veillez à ce que l'aide auditive ne soit pas en contact avec d'autres éléments (par exemple, l'oreille, la peau ou un chapeau). Cela peut provoquer un effet Larsen (sifflement).

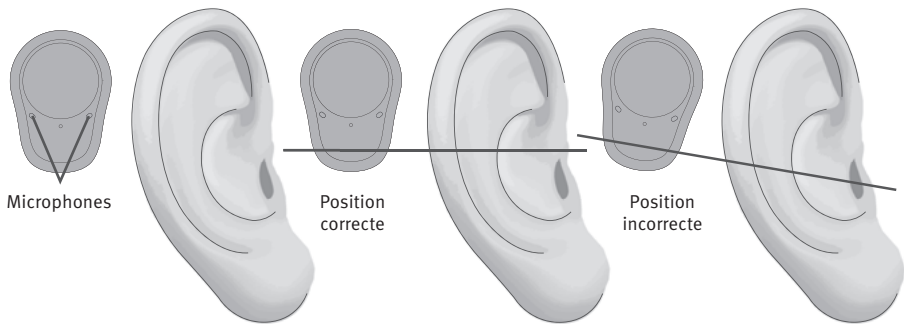

Fonctions et accessoires en option

Les fonctions et accessoires décrits dans les pages suivantes sont disponibles en option. Nous vous recommandons de contacter votre audioprothésiste pour savoir comment votre aide auditive est programmée.

Si vous êtes confronté à des situations d'écoute difficiles, un programme spécial pourrait s'avérer utile. Ceux-ci sont programmés par votre audioprothésiste.

Logement de pile de sécurité

Votre audioprothésiste peut ajouter un logement de pile de sécurité. Pour déverrouiller le logement de sécurité, insérez la pointe de l'outil dans le trou situé du côté gauche du logement de pile. Inclinez l'outil contre l'aide auditive et exercez une pression vers le bas pour ouvrir le logement de pile.

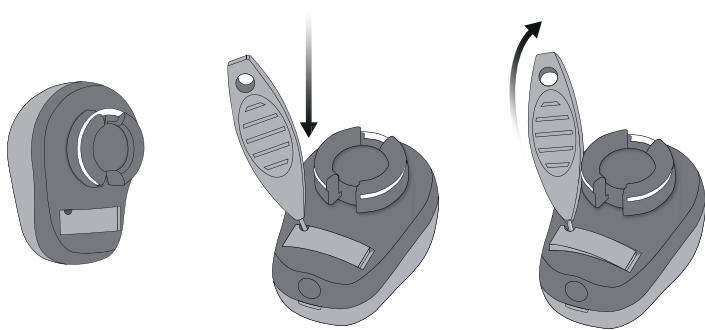

Important : Le logement de pile de sécurité doit toujours être utilisé pour les enfants âgés de moins de 36 mois en raison du risque d'ingestion et d'étouffement.

Contrôle du volume

Il est possible de contrôler le volume à l'aide d'un appareil doté d'une connexion Bluetooth tel qu'un smartphone, ou un produit de connectivité, etc. Des bips sonores retentiront pour indiquer tout changement de volume. Trois bips sonores retentissent lorsque le volume maximum ou minimum est atteint.

Deux bips sonores retentissent lorsque le volume correspond au réglage par défaut au démarrage.



Changer de programme

Votre aide auditive peut enregistrer jusqu'à quatre programmes d'écoute différents configurés par votre audioprothésiste. Selon le programme que vous choisissez (1, 2, 3 ou 4), vous entendez une à quatre tonalités.

Les modifications de programme sont effectuées sur le Smartphone connecté ou l'accessoire de connectivité (une télécommande par exemple).

Pour plus d'informations sur les tonalités, consultez la section Témoins sonores et lumineux (DEL).

Mode silencieux

Utilisez le mode silencieux si vous devez couper le son de l'aide auditive sur de courtes périodes de temps. Vous pouvez activer le mode silencieux de votre aide auditive en utilisant l'un des appareils optionnels suivants :

Application Oticon ON
ConnectClip
Télécommande 3.0

Comment désactiver le mode silencieux de votre aide auditive ?

Vous pouvez désactiver le mode silencieux de l'aide auditive en utilisant l'un de ces appareils optionnels mentionnés ci-dessus.



Remarque : *N'utilisez pas le mode silencieux pour éteindre votre aide auditive, car dans ce mode, elle continue de consommer la pile.*

Utilisation de l'aide auditive avec un iPhone ou un iPad

Votre aide auditive est un appareil Made for iPhone® et permet une communication et un contrôle directs à l'aide d'un iPhone, iPad® ou iPod touch®. Pour obtenir de l'aide afin d'utiliser ces produits avec votre aide auditive, veuillez contacter votre audio-prothésiste ou consulter : www.oticonmedical.com/wireless-connectivity



Pour plus d'informations sur la compatibilité, veuillez consulter : www.oticonmedical.com/wireless-compatibility

L'utilisation du badge Made for Apple signifie qu'un accessoire a été conçu afin de se connecter spécifiquement au(x) produit(s) Apple identifié(s) sur le badge et qu'il a été certifié par le développeur comme étant conforme aux normes d'Apple.

Apple n'est pas responsable du fonctionnement de cet appareil ni de sa conformité aux normes réglementaires et de sécurité. Veuillez noter que l'utilisation de cet accessoire avec un iPod, iPhone, ou iPad peut affecter la performance sans fil.

Apple, le logo Apple, iPhone, iPad et iPod touch sont des marques commerciales d'Apple Inc., déposées aux États-Unis et dans d'autres pays.

Couplage de l'aide auditive avec un iPhone

1. Réglages

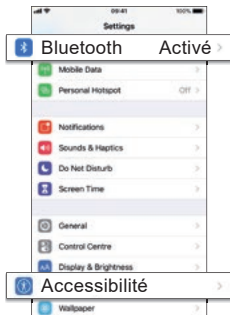

Ouvrez votre iPhone et rendez-vous dans « Réglages ». Assurez-vous que le Bluetooth est activé. Ensuite, choisissez « Général ».

2. Accessibilité

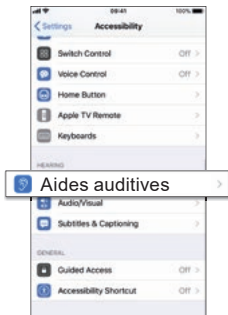

Sur l'écran « Accessibilité », choisissez « Aides auditives ».

3. Mise en marche

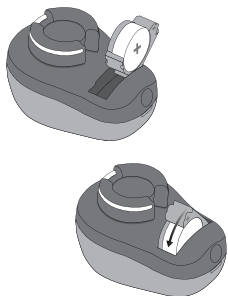

Ouvrez et fermez le logement de pile sur l'aide auditive. L'aide auditive reste en mode de couplage pendant 3 minutes.

4. Aides auditives

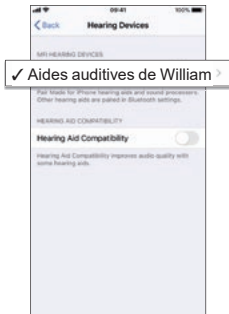

Vérifiez que votre iPhone a détecté votre aide auditive.

5. Votre aide auditive

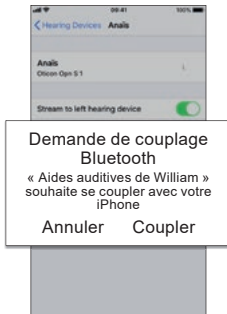

Ici, vous pouvez consulter les options correspondant à votre aide auditive.

Application Oticon ON

L'application Oticon ON, destinée aux appareils iPhone, iPad, iPod touch et Android™, vous offre un moyen intuitif et discret de contrôler votre aide auditive. L'application est disponible sur l'App Store® et sur Google Play™

Pour installer l'application Oticon ON sur un iPad, effectuez votre recherche parmi les applications pour iPhone dans l'App Store.



Vous trouverez de plus amples informations à ce sujet sur : www.oticonmedical.com

Apple, le logo Apple, iPhone, iPad et iPod touch sont des marques commerciales d'Apple Inc., déposées aux États-Unis et dans d'autres pays. App Store est une marque de service d'Apple Inc. Android, Google Play et le logo Google Play sont des marques commerciales de Google Inc.

Accessoires sans fil

Votre aide auditive offre une connexion sans fil vers toute une gamme d'accessoires sans fil.

ConnectClip

Lorsque le ConnectClip est couplé à votre téléphone portable, vous pouvez utiliser l'aide auditive comme un kit mains libres.

Télécommande 3.0

La télécommande vous permet de changer de programme, de régler le volume ou d'activer le mode silencieux de votre aide auditive.

EduMic

Système de microphone à distance sans fil qui prend en charge les utilisateurs ayant une perte auditive dans un environnement de salle de classe.

Adaptateur TV 3.0

L'adaptateur TV est un émetteur sans fil qui diffuse le son de la télévision et des appareils audio électroniques. L'adaptateur TV diffuse le son directement dans votre aide auditive.

Pour plus d'information, veuillez contacter votre audioprothésiste ou consulter : www.oticonmedical.com/wireless-connectivity



Remarque : Si vous utilisez votre iPhone ou smartphone et le ConnectClip sans l'application Oticon ON lors d'un appel téléphonique, il est recommandé de tenir votre téléphone à proximité de votre aide auditive. Pour éviter le risque d'effet Larsen (sifflement), veillez à ce que le téléphone ne touche pas l'aide auditive.

Maintenance de l'aide auditive

Votre aide auditive est résistante à la poussière et protégée contre l'infiltration d'eau. Autrement dit, elle est conçue pour être portée dans les situations du quotidien. Cependant, cette aide auditive n'est **pas** étanche. Si votre aide auditive est mouillée accidentellement, ouvrez le logement de la pile et laissez sécher votre aide auditive.

Les produits chimiques contenus dans les cosmétiques, les laques pour cheveux, les parfums, les lotions après-rasage, les crèmes solaires et les insecticides sont susceptibles d'endommager votre aide auditive. Retirez toujours votre aide auditive avant d'appliquer de tels produits et laissez-leur le temps de sécher avant de l'utiliser. À cette fin, vous pouvez utiliser le couvre-pilier spécial fourni avec l'aide auditive pour protéger le pilier.



Remarque : Utilisez un chiffon doux et sec pour nettoyer l'aide auditive. Faites particulièrement attention à la fixation lorsque vous nettoyez ou enlevez des cheveux. L'aide auditive ne doit jamais être lavée ni immergée dans l'eau ni aucun autre liquide.

Hygiène cutanée

Nettoyage quotidien

Afin d'éviter le risque d'infection cutanée autour du pilier, il est important de le nettoyer tous les jours.

Avant la cicatrisation totale de la plaie, vous pouvez utiliser un savon antibactérien et des lingettes pour bébé non alcoolisées pour nettoyer la zone située autour du pilier.

Lorsque la phase de cicatrisation est bien avancée, vous pouvez utiliser un coton-tige ou une brosse à poils doux. Utilisez la brosse quotidiennement avec du savon et de l'eau pour nettoyer délicatement l'extérieur et l'intérieur du pilier.

La brosse de nettoyage doit être remplacée tous les trois mois. De préférence, n'utilisez que des brosses à poils doux. Si vous possédez deux implants, nous vous recommandons d'utiliser deux brosses de nettoyage à poils doux différentes : une pour chaque pilier.

Nettoyage fréquent

Outre les nettoyages quotidiens, la peau doit être nettoyée plus soigneusement pour retirer les desquamations au moins deux fois par semaine. Durant le lavage des cheveux, les desquamations sont ramollies et s'enlèvent plus facilement. La brosse de nettoyage doit être employée avec soin.

En cas de problèmes persistants de douleur autour du pilier, contactez votre médecin ORL. Les parents ou le personnel soignant doivent s'assurer du maintien d'une bonne hygiène autour du pilier d'un enfant.

Remarque : il est essentiel de nettoyer à la fois l'intérieur et l'extérieur du pilier. C'est essentiel pour prévenir l'accumulation de desquamations.

Accessoires

Cordon de sécurité

Le cordon de sécurité est conçu pour vous évitez de faire tomber votre aide auditive pendant une activité physique ou dans d'autres situations où l'aide auditive pourrait tomber. Pour éviter que votre aide auditive ne tombe, fixez le cordon de sécurité à l'aide auditive et l'attache à vos vêtements. Nous vous recommandons d'utiliser le cordon de sécurité uniquement lorsque vous vous êtes habitué à porter l'aide auditive.

Veillez à ce que rien ne tire sur le cordon de sécurité, cela risquerait de déconnecter l'aide auditive du pilier.

Couvre-pilier

Le couvre-pilier peut être fixé au pilier lorsque l'aide auditive n'est pas utilisée. Il protège à la fois le pilier des saletés et le dissimule.

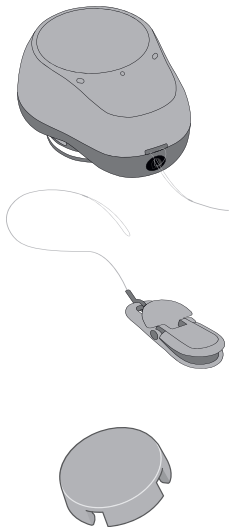

Test rod

La baguette de test (test rod) vous permet d'écouter l'aide auditive sans la connecter au pilier. Fixez votre Ponto 5 Mini au test rod et appliquez-le contre la tête pour écouter. Votre main ne doit pas toucher l'aide auditive lorsque vous tenez la baguette. Cela peut provoquer un effet Larsen (sifflement).

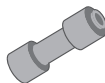

Autocollants

L'autocollant vous permet de personnaliser l'apparence de votre aide auditive. L'autocollant est appliqué sur l'élément circulaire situé à l'avant de l'aide auditive. Procédez avec précaution lors du retrait de l'autocollant.

Housses de protection

Une housse de protection peut changer l'apparence et la couleur de votre aide auditive. Assurez-vous qu'elle ne couvre pas les entrées du microphone. Les housses ne sont pas destinées aux enfants de moins de 36 mois en raison du risque d'ingestion/ de suffocation.

Pour plus d'informations, veuillez contacter votre audioprothésiste.

Cache pour l'entrée de programmation

L'aide auditive s'accompagne d'un cache noir qui dissimule l'entrée de programmation. Le cordon de sécurité peut être enfilé dans ce cache, il n'est alors plus nécessaire de le retirer de l'appareil. Si son retrait s'avère nécessaire, vous pouvez utiliser l'outil d'ouverture du logement de pile de sécurité, également prévu à cet effet.

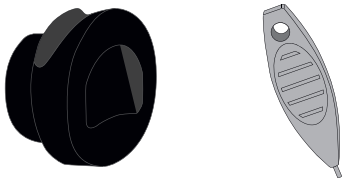

Indication gauche et droite (lors de l'utilisation de deux aides auditives)

Les appareils Ponto 5 Mini peuvent s'utiliser des deux côtés et seront programmés par votre audioprothésiste pour le côté gauche ou le côté droit. Afin de vous aider à distinguer les appareils, des indicateurs différenciant les aides auditives gauche et droite peuvent être insérés dans l'entrée de programmation. Votre audioprothésiste peut installer ces indicateurs.

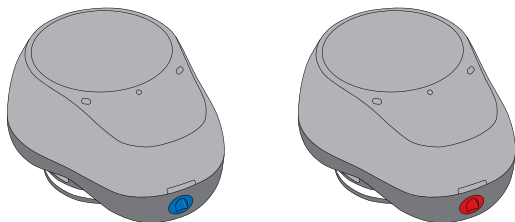

Entretien et réparation

Si votre aide auditive Ponto 5 Mini ne fonctionne pas correctement, veuillez contacter votre audioprothésiste pour une vérification technique.

Votre audioprothésiste – nom et coordonnées :

Contact dans le centre ORL – nom et coordonnées :

Compatibilité du Ponto 5 Mini :

Description	Article
Piliers dans le système d'implant Ponto d'Oticon Medical	Tout
Accessoires Oticon Medical	Genie Medical BAHS (Logiciel de réglage Genie Medical, version 2021.2 ou ultérieure)
	Bandeaux souples Oticon Medical
	SoundConnector
	Serre-tête de test
	Serre-tête
Accessoires Oticon A/S	ConnectClip
	Adaptateur TV 3.0
	Télécommande 3.0
	Application Oticon ON
	EduMic

Guide de compatibilité

Description	Article
Produits compatibles de Cochlear Bone Anchored Solutions AB (BAS)	Piliers Baha® (90305, 90410)
	Implants Baha® avec pilier (90434, 90480)
Produits incompatibles fabriqués par Cochlear BAS	Piliers Baha® série BA300
	Piliers Baha® série BA210
	Piliers Baha® série BA400

Problèmes fréquents et solutions possibles

Symptôme	Causes possibles
Appareil muet	Pile usée
	L'aide auditive est en mode silencieux (veille)
Fonctionnement intermittent ou puissance sonore réduite	Saleté dans le système de fixation ou dans l'entrée audio
	Humidité
	Pile usée
Sifflement	L'aide auditive est en contact avec quelque chose

Solutions	
Remplacez la pile	pages 12–13
Vérifiez si le mode silencieux est activé sur l'application Oticon ON	page 22
Nettoyez l'aide auditive	page 28
Ouvrez le logement de pile et laissez sécher l'aide auditive	page 10
Remplacez la pile	pages 12–13
Vérifiez que l'aide auditive est connectée correctement et qu'elle ne touche rien (peau ou lunettes, par exemple)	pages 16–17

Si aucune des solutions ci-dessus ne résout le problème, nous vous recommandons de contacter votre audioprothésiste.

Garantie du fabricant

Les aides auditives Oticon Medical sont couvertes par une garantie limitée, offerte par le fabricant durant une période de 12 mois à compter de la date de livraison. Cette garantie limitée couvre les vices de fabrication et de matière de l'aide auditive, mais pas les piles.

Tout problème découlant d'une manipulation ou d'un entretien incorrect(e), d'une utilisation excessive, d'un accident, d'une réparation réalisée par une partie non agréée, d'une exposition à des conditions corrosives, de dommages dus à la pénétration d'objets étrangers dans l'appareil ou d'un réglage incorrect N'EST PAS couvert par la garantie limitée et est susceptible d'annuler la garantie.

La présente garantie n'affecte pas vos droits légaux aux termes de la législation nationale en vigueur relative à la vente des biens de consommation. Votre centre d'audioprothèses a peut-être émis une garantie allant au-delà des clauses de la présente garantie limitée. Pour plus d'informations, veuillez contacter votre audioprothésiste.

Si vous avez des commentaires ou des suggestions relatifs au système auditif à ancrage osseux d'Oticon Medical, merci de nous contacter en utilisant le formulaire de contact disponible sur <https://www.oticonmedical.com/about-oticon-medical/contact-us>.

Informations importantes

- Il est important de respecter les instructions d'hygiène cutanée. Contactez votre médecin ORL en cas de questions ou de doutes.
- Afin de la protéger contre la poussière et la saleté, conservez toujours votre aide auditive dans son boîtier lorsque vous ne la portez pas. Si vous utilisez une housse, assurez-vous que vous avez retiré celle-ci avant de replacer votre aide auditive dans son étui.
- Dès lors que vous n'utilisez pas votre aide auditive, vérifiez qu'elle est éteinte en ouvrant totalement le logement de pile. Le logement de pile devrait rester ouvert pour permettre à toute humidité contenue dans l'aide auditive de s'évaporer.
- La durée de vie utile de l'aide auditive est de 5 ans.

- À l'aéroport, informez le personnel que vous portez des appareils auditifs implantables. Les agents du poste de sécurité vous fourniront des recommandations concernant le retrait potentiel des aides auditives.
- Lors de tout voyage en avion, éteignez votre aide auditive pendant le décollage et l'atterrissage pour désactiver le Bluetooth, à moins que l'utilisation de la fonction Bluetooth soit autorisée par le personnel navigant.
- La source d'alimentation de votre aide auditive n'a pas suffisamment d'énergie pour provoquer un incendie dans des conditions normales d'utilisation. L'aide auditive n'a pas été testée quant à sa conformité aux normes internationales en termes d'atmosphères explosives. Il est recommandé de ne pas utiliser vos aides auditives dans des zones qui présentent un risque d'explosion.

Déclarations de conformité réglementaire

Cet appareil contient un ou plusieurs émetteurs/récepteurs exemptés de licence qui sont conformes aux normes RSS du ministère de l'Innovation, des Sciences et du Développement économique du Canada et se conforment à la partie 15 des règles de la FCC.

Son fonctionnement est soumis aux deux conditions :

1. Cet appareil ne doit pas causer d'interférences nuisibles.
2. Cet appareil doit accepter toute autre interférence reçue, y compris les interférences pouvant entraîner un fonctionnement non désiré de l'appareil.

Tout changement ou toute modification n'ayant pas été expressément approuvé par la partie responsable de la conformité, pourrait annuler l'autorité de l'utilisateur à utiliser l'équipement.



Remarque : Votre appareil auditif a été testé et déclaré conforme aux limites pour appareils numériques de classe B, en vertu de l'article 15 des réglementations de la FCC.

Ces limitations sont conçues pour fournir une protection raisonnable contre les interférences nocives dans une installation résidentielle. Cet équipement génère, utilise et peut émettre de l'énergie radioélectrique et s'il n'est pas installé et utilisé conformément aux présentes instructions, il peut provoquer des interférences nuisibles aux communications radio. Il n'existe toutefois aucune garantie que de telles interférences ne se produiront pas dans une installation particulière.

Si cet appareil occasionne des interférences nuisibles aux réceptions radio ou télévisuelles, ce qui peut être déterminé en allumant et en éteignant l'appareil, l'utilisateur est invité à corriger ces perturbations en prenant une ou plusieurs des mesures suivantes :

- *Modifier l'orientation ou l'emplacement de l'antenne réceptrice.*
- *Augmenter la distance entre l'équipement et le récepteur.*
- *Brancher l'équipement sur un circuit différent de celui sur lequel le récepteur est branché.*
- *Contacter le revendeur ou un technicien qualifié en radio/TV pour toute assistance.*

Le fabricant légal certifie par la présente que l'appareil auditif Ponto 5 Mini est en accord avec les exigences et autres dispositions de la Directive Européenne sur les équipements radio 2014/53/CEE. La déclaration de conformité est disponible auprès de : Oticon Medical AB

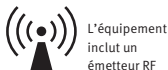

L'aide auditive contient un émetteur-récepteur radio doté de la technologie Bluetooth Low Energy (BLE) et d'un dispositif radio exclusif de faible portée, fonctionnant tous deux sur une fréquence de 2,4 GHz. L'émetteur radio de 2,4 GHz est peu puissant : sa puissance rayonnée totale est toujours inférieure à 4 dBm EIRP.

En raison de la petite taille de l'appareil, les marquages de certification pertinents se trouvent dans ce document.

Des renseignements complémentaires sont disponibles dans la rubrique « Information produit ».

FCC ID : 2AHJWPONTO5

IC : 21199-PONTO5

Cet équipement a été testé et jugé conforme aux limites d'émission pour un équipement de la classe B du GROUPE 1, conformément à la norme CISPR11/EN55011 et aux limites d'immunité pour un environnement de soins à domicile, conformément aux normes CEI 61000-4-2, CEI 61000-4-3 et CEI 61000-4-8.

Avertissements

- Pour assurer votre sécurité personnelle et l'utilisation correcte de votre aide auditive, veuillez prendre connaissance des avertissements généraux suivants avant de l'utiliser.
- Veuillez noter qu'une aide auditive ne restaure pas une audition normale. Elle ne prévient pas et n'améliore pas les surdités découlant de conditions organiques. En outre, veuillez noter que dans la plupart des cas, l'usage peu fréquent d'une aide auditive ne permet pas à l'utilisateur d'en tirer le meilleur parti.
- Une aide auditive ne représente qu'une facette de la réhabilitation auditive.

L'utilisateur devra parfois suivre un entraînement auditif ou lire sur les lèvres en complément de celle-ci.

- En cas d'événements ou d'activités inattendus en lien avec votre aide auditive, veuillez consulter votre audioprothésiste. Une pile qui fuit doit être retirée et éliminée conformément aux réglementations locales.
- Utilisez toujours les piles recommandées par votre audioprothésiste. Les piles de mauvaise qualité peuvent couler et provoquer des blessures. Une pile abîmée doit être immédiatement retirée et éliminée conformément aux réglementations locales.

Utilisation des aides auditives à ancrage osseux

- Les aides auditives doivent uniquement être utilisées telles que réglées par votre audioprothésiste et comme indiqué par ce dernier.
- Ne laissez jamais d'autres personnes porter votre aide auditive. Elle est adaptée à vos besoins.

Danger de suffocation et risque d'ingestion des piles

- Les aides auditives, leurs pièces et les piles doivent être conservées hors de portée des enfants et de toute personne susceptible d'avaler ces éléments ou de se blesser.
- La plupart des aides auditives peuvent être équipées d'un logement de pile de sécurité sur demande. Cette sécurité est fortement recommandée pour les bébés, les enfants en bas âge et les personnes ayant des difficultés d'apprentissage, en raison du risque d'ingestion et de suffocation.
- Le logement de pile de sécurité doit toujours être utilisé par les enfants âgés de moins de 36 mois en raison du risque d'ingestion et d'étouffement.

Avertissements

- Si vous laissez tomber votre aide auditive, vérifiez que la coque n'est pas fissurée et qu'aucune pièce de l'aide auditive n'est cassée. Si vous constatez que vos aides auditives présentent certains dysfonctionnements, il est nécessaire de contacter votre audioprothésiste ou votre représentant Oticon Medical local.
- Ne jetez pas au feu votre aide auditive, ses pièces ou ses piles. Elles pourraient exploser et vous blesser gravement. Jetez le processeur de son conformément à la réglementation locale pour les équipements électroniques.
- Bien que l'aide auditive ait obtenu la classification IP57, elle est décrite comme résistante à l'eau et non imperméable. Retirez toujours l'aide auditive avant de prendre une douche ou un bain ou d'aller à la piscine.
- Des interférences électromagnétiques peuvent survenir à proximité des équipements portant le symbole illustré à droite. Les appareils de communication portables et mobiles RF (fréquence radio) peuvent avoir une incidence sur la bonne performance de vos aides auditives. Si votre aide auditive est affectée par des interférences électromagnétiques, éloignez-vous de leur source pour réduire les interférences.



- Bien que cela soit peu probable, les appareils électroniques à proximité peuvent être affectés par votre aide auditive. Dans ce cas, déplacez l'aide auditive pour l'éloigner de l'appareil électronique affecté.
- L'utilisation d'accessoires, de transducteurs et de câbles autres que ceux spécifiés ou fournis par le fabricant de cet équipement pourrait entraîner une augmentation des émissions électromagnétiques ou une diminution de l'immunité électromagnétique de cet équipement et entraîner un mauvais fonctionnement
- Cette aide auditive n'est pas adaptée aux IRM (Imagerie par Résonance Magnétique). Si vous devez passer un examen par IRM, l'aide auditive doit être retirée. L'implant et le pilier peuvent rester en place. En prenant votre rendez-vous pour passer l'IRM, signalez à votre docteur ou au technicien que vous portez un système auditif à ancrage osseux (pour les enfants et les personnes présentant une déficience mentale, cette responsabilité incombe à la personne responsable ou au soignant).
- Retirez votre aide auditive avant tout examen radiologique, tomodensitogramme, IRM, TEP, électrothérapie, intervention chirurgicale, etc., car votre aide auditive pourrait être endommagée par une exposition à des champs magnétiques puissants.

Avertissements

Dysfonctionnement

- Il est toujours possible que votre aide auditive s'arrête de fonctionner sans préavis. Veuillez garder cela à l'esprit lorsque vous devez vous fier aux sons d'avertissement qui vous entourent (circulation routière, par exemple).

Lors du port d'un Ponto 5 Mini et d'un implant actif

- Vous devez prendre le plus grand soin avec les implants actifs. En règle générale, suivez les recommandations des fabricants de défibrillateurs implantables et de pacemakers au sujet des téléphones portables et des aimants.
- L'aide auditive contient un émetteur sans fil. Veuillez tenir l'aide auditive à une distance d'au moins 15 cm de l'implant (ne la transportez pas dans une poche de poitrine).
- Lorsque l'aide auditive est installée sur la tête, la distance entre celle-ci et l'implant est supérieure à 15 cm.
- L'outil multi-usage (doté d'un aimant intégré) doit être maintenu à une distance de plus de 30 cm de l'implant (ne le transportez pas dans une poche de poitrine).

- Si vous avez un implant cérébral actif, veuillez contacter le fabricant de votre appareil implantable pour en savoir plus sur les risques de perturbation.
- L'aide auditive contient un aimant. Il est nécessaire de prendre le plus grand soin avec les dérivations de liquide céphalo-rachidien programmables. Suivez les directives concernant la distance minimum requise recommandée par le fabricant de la dérivation.

Chaleur et produits chimiques

- L'aide auditive ne doit jamais être exposée à une chaleur extrême (laissée à l'intérieur d'une voiture stationnée au soleil, par exemple).
- L'aide auditive ne doit pas être mise à sécher au micro-ondes ou dans un autre four.

Conditions de fonctionnement	Température : +1 °C à +40 °C Humidité relative : 5 % à 93 %, sans condensation Pression atmosphérique : 700 hPa à 1 060 hPa
Stockage et conditions de transport	La température et l'humidité ne doivent pas dépasser les limites suivantes, en cas de périodes de transport et de stockage prolongées. Température : -25 °C à +55 °C Humidité relative : 5 % à 93 %, sans condensation Pression atmosphérique : 700 hPa à 1 060 hPa

Pour les États-Unis uniquement : La loi fédérale limite la vente de ce dispositif aux médecins ou aux ordonnances établies par ceux-ci.

- Avant la mise en place d'une aide auditive à ancrage osseux, l'utilisateur potentiel doit toujours consulter un médecin qui s'assurera que toutes les pathologies médicalement traitables pouvant affecter l'audition sont identifiées et traitées avant l'achat de l'aide auditive.
- L'audiologiste ou le fournisseur de l'appareil auditif procédera à une évaluation de l'aide auditive afin de vérifier votre capacité auditive avant et sans aide auditive. L'évaluation de l'aide auditive permettra à l'audiologiste ou au fournisseur de sélectionner et d'adapter une aide auditive à vos besoins individuels. Si vous avez des réserves au sujet de votre capacité à vous adapter à l'amplification, renseignez-vous sur la disponibilité d'un programme d'essai, de location ou de location-vente. De nombreux fournisseurs d'aides auditives proposent maintenant des programmes qui vous permettent de porter une aide auditive pendant un certain temps pour un coût nominal, après quoi vous pouvez décider d'acheter l'aide auditive. La loi fédérale limite la vente d'aides auditives aux personnes ayant fait l'objet d'une évaluation médicale par un médecin sous licence.

Enfants souffrant de surdit 

- Outre son  valuation m dicale par un m decin, un enfant souffrant de surdit  doit  tre orient  vers un audiologiste   des fins d' valuation et de r ducation. En effet, la surdit  peut entra ner des probl mes de d veloppement  ducatif, social et du langage de l'enfant. Un audiologiste est un sp cialiste form  et exp riment  dans l' valuation et la r ducation des enfants atteints d'une surdit .
- La loi f d rale autorise un adulte d ment inform    signer une d claration de renonciation d clinant l' valuation m dicale en raison de croyances religieuses ou personnelles excluant toute consultation avec un m decin. Le recours   une telle d claration n'est pas dans votre meilleur int r t. Cette pratique est donc vivement d conseill e.

Description des symboles et abréviations utilisés dans ce livret



Mise en garde

Veillez consulter le mode d'emploi pour connaître les avertissements et précautions qui ne figurent pas sur l'appareil en lui-même



Fabricant

L'appareil est fabriqué par le fabricant dont le nom et l'adresse sont indiqués à côté du symbole.



Marquage CE

Le dispositif est conforme à toutes les réglementations et directives européennes nécessaires. Le numéro à quatre chiffres indique l'identification de l'organisme notifié.



Marque de conformité réglementaire (RCM)

Cet appareil est conforme aux exigences de sécurité électrique, de compatibilité électromagnétique et de spectre radioélectrique applicables aux appareils fournis aux marchés australien ou néo-zélandais.



Code IP

Indique la classe de protection contre les infiltrations nocives d'eau et de particules. IP57 indique une protection contre la poussière et contre les effets d'une immersion temporaire dans l'eau.



Émetteur de radiofréquences (RF)

L'aide auditive contient un émetteur RF.

Description des symboles et abréviations utilisés dans ce livret



Logo Bluetooth

Marque déposée de Bluetooth SIG, Inc. partout où l'utilisation de celle-ci fait l'objet d'un accord de licence.



Badges Made for Apple

Indique que l'appareil est compatible avec les iPhone, iPad et iPod touch.

Description des symboles et abréviations utilisés sur l'appareil ou l'emballage



Déchets électroniques (DEEE)

Vous devrez éliminer les équipements électroniques conformément à la législation locale.



Identification unique de l'appareil



Garder hors de portée des enfants en bas âge pour réduire le risque d'ingestion accidentelle, d'étouffement et d'étranglement.

Sur prescription uniquement

Attention, sur prescription uniquement

La loi fédérale (USA) limite la vente de ce dispositif aux médecins ou aux ordonnances établies par ceux-ci



Partie appliquée de type BF

Classification de la protection contre les chocs électriques.

Description des symboles supplémentaires utilisés sur l'appareil ou l'emballage



Garder au sec

Indique un dispositif médical qui doit être protégé de l'humidité.



Consultez le manuel d'utilisation

Consultez les instructions d'utilisation pour prendre connaissance des avertissements et des mises en garde.



Numéro du catalogue produits

Indique le numéro de catalogue du fabricant, afin que le dispositif médical puisse être identifié.



Numéro de série

Indique le numéro de série du fabricant afin qu'un dispositif médical spécifique puisse être identifié.

YY.XXXXXXX

Les deux premiers chiffres du numéro de série « YY » indiquent l'année de fabrication.



Appareil médical

L'appareil est un dispositif médical







Limite de température

Indique les limites de température auxquelles le dispositif médical peut être exposé.

Témoins sonores et lumineux (DEL)

Différents sons et configurations lumineuses indiquent l'état de l'aide auditive.
Les différents indicateurs sont répertoriés dans les pages suivantes.







Votre audioprothésiste peut régler les témoins sonores et lumineux en fonction de vos préférences.

Programme	<input type="checkbox"/> Son	<input type="checkbox"/> Témoin lumineux à DEL*	Quand utiliser ce programme ?
1	1 tonalité		
2	2 tonalités		
3	3 tonalités		
4	4 tonalités		

 Clignotement VERT court





*Le témoin à DEL clignote continuellement ou trois fois avec de courtes pauses











Suite à la page suivante

Marche/Arrêt	Son	Témoin lumineux à DEL	Commentaires sur le témoin à DEL
MARCHE	<input type="checkbox"/> Jingle	<input type="checkbox"/> 	Affiché une fois
ARRÊT	<input type="checkbox"/> 4 tonalités descendantes	<input type="checkbox"/> 	
Volume	Son	Témoin lumineux à DEL	
Volume de démarrage	<input type="checkbox"/> 2 tonalités	<input type="checkbox"/> 	
Volume minimum/ maximum	<input type="checkbox"/> 3 tonalités	<input type="checkbox"/> 	
Monter/baisser le volume (+/-)	<input type="checkbox"/> 1 tonalité	<input type="checkbox"/> 	
Mode silencieux activé sur l'application Oticon ON, ConnectClip ou Télécommande 3.0		<input type="checkbox"/> 	Continu ou répété trois fois

 Clignotement VERT long  Clignotement VERT court

 Clignotement ORANGE long  Clignotement ORANGE court

Accessoires	<input type="checkbox"/> Son	<input type="checkbox"/> Témoin lumineux à DEL	Commentaires sur le témoin à DEL
Adaptateur TV 3.0	2 tonalités différentes	 	Continu ou répété trois fois
ConnectClip	2 tonalités différentes	 	

Avertissements	Son	Témoin lumineux à DEL	Commentaires sur le témoin à DEL
Pile faible	<input type="checkbox"/> 3 bips alternés	<input type="checkbox"/>       	Clignotement continu
Extinction de la pile	4 tonalités descendantes		
Le service du microphone doit être vérifié	8 bips répétés 4 fois	<input type="checkbox"/>    	Répété quatre fois

 Clignotement VERT long  Clignotement VERT court

 Clignotement ORANGE long  Clignotement ORANGE court

 **Oticon Medical AB**
Datavägen 37B
SE-436 32 Askim
Sweden
Tel: +46 31 748 61 00

CE 0123



232466FR / 2021.10

oticon
MEDICAL | Because
sound matters

    
www.oticonmedical.com/fr