

BTE13 SP

Sensei



Mode d'emploi

**oticon**  
PEOPLE FIRST

## Introduction de ce mode d'emploi

Ce mode d'emploi vous guide dans l'utilisation et l'entretien de votre nouvel appareil auditif. Nous vous invitons à lire attentivement ce mode d'emploi, y compris la **section Avertissements**. Cela vous aidera à tirer le maximum de votre nouvel appareil auditif.

Votre audioprothésiste a ajusté l'appareil auditif à vos besoins. Si vous avez d'autres questions, veuillez contacter votre audioprothésiste.

| **À propos de** | Démarrage | Manipulation | Options | Avertissements | Plus d'informations |

Pour plus de facilité, ce mode d'emploi contient une barre de navigation qui vous aidera à vous repérer facilement dans les différentes sections.

## Usage prévu

Les appareils auditifs sont destinés à amplifier et transmettre le son à l'oreille et compenser ainsi les pertes auditives. Les appareils auditifs sont destinés à être utilisés par des bébés, enfants et adultes avec une perte auditive allant de sévère à profonde.

### REMARQUE IMPORTANTE

L'amplification de l'appareil auditif est ajustée de façon unique et optimisée selon vos capacités auditives personnelles au cours de l'adaptation de l'appareil effectuée par votre audioprothésiste.

# Sommaire

## À propos de

Aperçu de l'appareil	6
Identifier les appareils auditifs gauche et droit	8
Pile (taille 13)	9

## Démarrage

Allumer et éteindre l'appareil auditif	10
Quand remplacer une pile	11
Remplacer la pile	12

## Manipulation

Prendre soin de votre appareil auditif	14
Coude avec embout	16
Mettre l'appareil auditif avec embout	17
Mettre l'appareil auditif avec embout et SmartFit™	18
Nettoyer l'embout	20

## Options

Fonctions et accessoires en option	22
Activer le mode silencieux de l'appareil auditif (en option)	23
Changer de programme (en option)	24

Changer le volume	26
Contrôle du volume et ConnectLine (en option)	28
Logement de pile de sécurité (en option)	31
Accessoires sans fil (en option)	33
Entrée audio directe - (DAI) (en option)	34
FM (en option)	36
Autres options	38
Tableau récapitulatif de l'indicateur sonore et voyant lumineux (LED)	40

## Avertissements

Avertissements	42
----------------	----

## Plus d'informations

Guide de dépannage	48
Résistant à l'eau (IP58)	50
Conditions	51
Certificat de garantie	52
Garantie internationale	53
Informations techniques	54

## Aperçu de l'appareil

### Descriptif

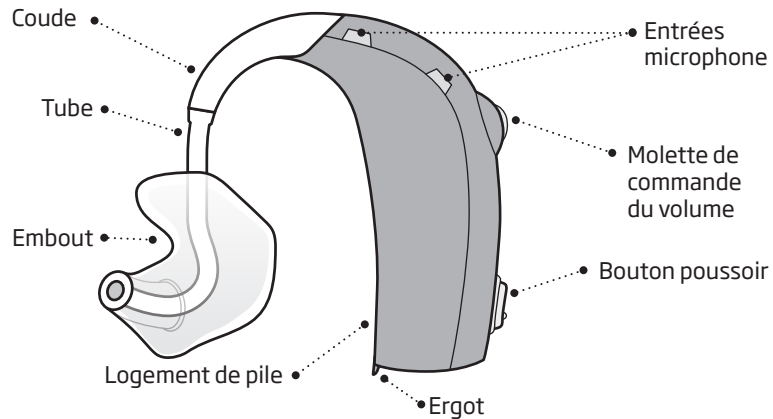

### Utilisation

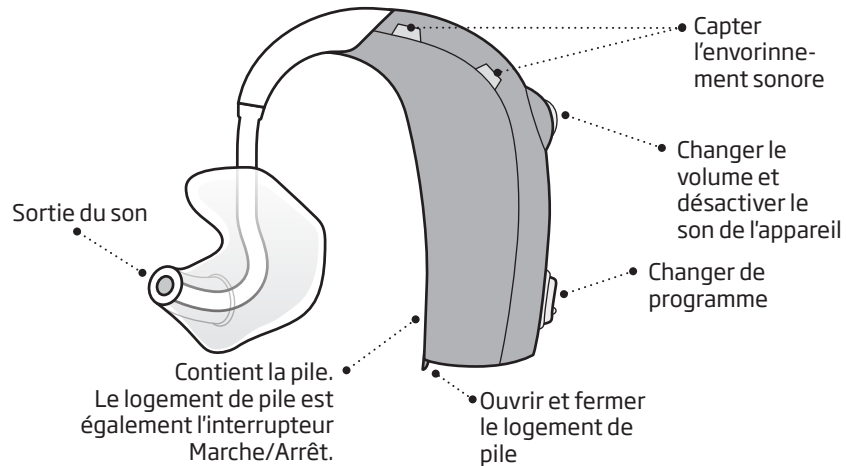

## Identifier les appareils auditifs gauche et droit

Il est important de pouvoir distinguer les appareils gauche et droit car ils peuvent être programmés différemment.

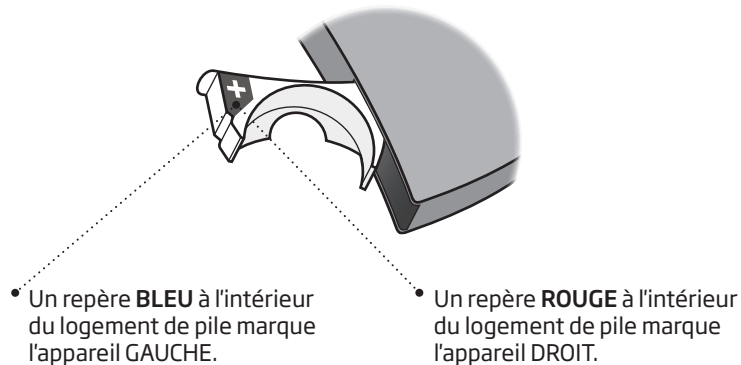

## Pile (taille 13)

Votre appareil auditif est un dispositif électronique miniature qui fonctionne avec des piles spéciales. Pour activer l'appareil auditif, vous devez insérer une pile neuve dans le logement de pile.

Découvrez comment procéder dans la section « Remplacer la pile ».

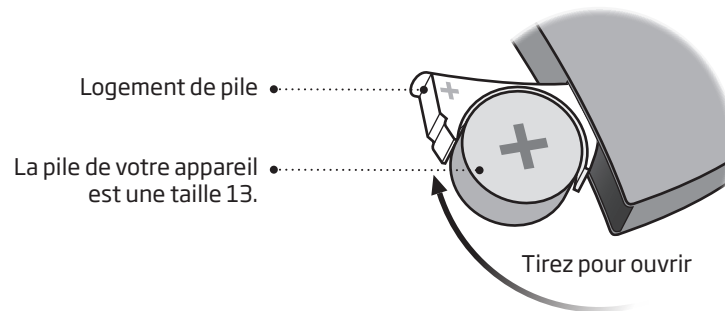

## Allumer et éteindre l'appareil auditif

Le logement de pile est également utilisé pour allumer et éteindre l'appareil auditif. Pour éviter de décharger la pile prématurément, assurez-vous de bien éteindre votre appareil lorsque vous ne vous en servez pas.

### Allumer

Fermez le logement de pile avec la pile en place.

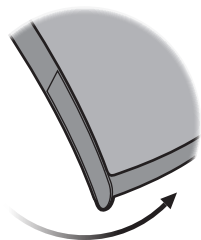



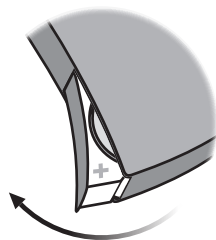

### Éteindre

Ouvrez le logement de pile



## Quand remplacer une pile

Lorsque la pile est faible, voyant lumineux (LED) clignote rapidement et l'utilisateur entendra 2 bips (si activé).

Avertissements	Bips	Voyant lumineux
Avertissement pile faible		
Pile vide		

### Astuce d'entretien de la pile

Pour vous assurer que l'appareil auditif fonctionne en permanence, prenez des piles de rechange sur vous ou remplacez la pile avant vos déplacements.

## Remplacer la pile

### 1. Retirer

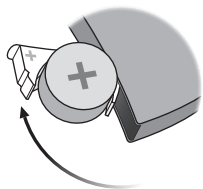

Ouvrez complètement le logement de pile. Retirez la pile.

### 2. Déballer

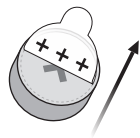

Retirez l'étiquette autocollante sur le côté positif (+) de la nouvelle pile.

### 3. Insérer

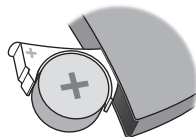

Insérez la nouvelle pile dans le logement de pile.

Veillez à ce que le côté positif (+) soit tourné vers le haut.

### 4. Fermer

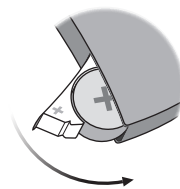

Refermez le logement de pile. L'appareil diffuse une courte musique dans l'embout.

Tenez l'embout près de votre oreille pour entendre la musique.

### Embout

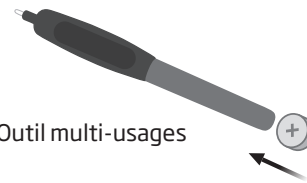

Outil multi-usages

L'outil multi-usages peut être utilisé pour changer la pile. Utilisez l'extrémité magnétique pour retirer et insérer les piles.

L'outil multi-usages est fourni par votre audioprothésiste.

## Prendre soin de votre appareil auditif

Lorsque vous manipulez votre appareil auditif, tenez-le au-dessus d'une surface douce et plane pour éviter de l'abîmer s'il tombe.

### Nettoyer les entrées du microphone

Brossez délicatement les impuretés qui se trouvent dans les ouvertures. Brossez délicatement la surface. Veillez à ne pas enfoncer la brosse dans les ouvertures.

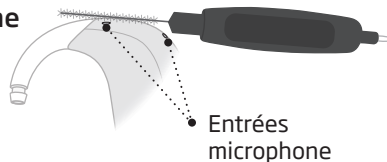

#### REMARQUE IMPORTANTE

Utilisez un chiffon doux et sec pour nettoyer l'appareil auditif. Il ne doit jamais être lavé ni immergé dans l'eau ni aucun autre liquide.

## L'outil multi-usages

L'outil multi-usages contient une brosse et une boucle de fil dédiées au nettoyage du cérumen dans l'embout. La brosse peut être remplacée. Vous pouvez acheter des brosses de rechange auprès de votre audioprothésiste.

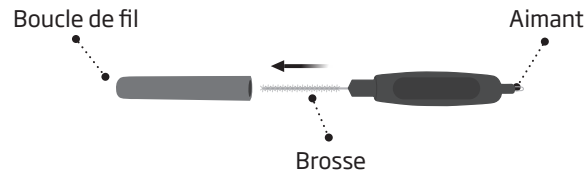

#### REMARQUE IMPORTANTE

Votre outil multi usages possède un aimant intégré. Placez l'outil multi-usages à au moins 30 cm des cartes de crédit et d'autres objets magnétiques.



## Coude avec embout

L'embout est personnalisé et ajusté à votre oreille.

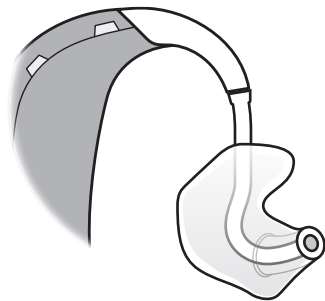

## Mettre l'appareil auditif avec embout

Étape 1



Tirez légèrement sur le lobe de l'oreille et appuyez sur l'embout dans la direction du conduit auditif.

Étape 2



Placez l'appareil auditif derrière votre oreille.

## Mettre l'appareil auditif avec embout et SmartFit™

Votre appareil auditif dispose peut-être de SmartFit™, un outil de vérification de l'insertion de l'embout.

Le voyant lumineux reste allumé jusqu'à 20 secondes pendant que le système vérifie l'insertion et l'ajustement de l'embout sur mesure. Si l'embout sur mesure n'est PAS inséré correctement, le voyant se mettra à clignoter rapidement plusieurs fois.

Si le voyant clignote, éteignez et rallumez l'appareil auditif avant de réinsérer l'embout sur mesure.

Si après plusieurs tentatives, le clignotement rapide persiste, veuillez contacter votre audioprothésiste. Il est peut-être temps de changer l'embout ou de faire un entretien plus complet.

Votre audioprothésiste peut activer ou désactiver l'outil SmartFit™.

## Nettoyer l'embout

L'embout doit être nettoyé régulièrement. Utilisez un chiffon doux pour nettoyer la surface de l'embout. Utilisez la boucle de fil de l'outil multi usages pour nettoyer l'ouverture.

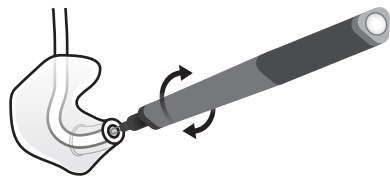

## Remplacer le tube

Le tube entre l'embout et l'appareil doit être remplacé lorsqu'il devient jaune ou dur. Consultez votre audioprothésiste à cet effet.

## Nettoyer l'embout

### Étape 1



Assurez-vous de pouvoir identifier quel embout s'associe avec quel appareil avant de les déconnecter des appareils.

### Étape 2



Déconnectez le tube et l'embout du coude. Tenez le coude fermement lorsque vous détachez le tube pour éviter d'endommager l'appareil.

### Étape 3

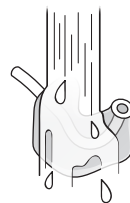

Lavez l'embout et le tube avec un savon doux. Rincez et séchez complètement avant de reconnecter à l'appareil auditif.

## Fonctions et accessoires en option

Les fonctions et accessoires décrits sur les pages suivantes sont proposés en option. Veuillez contacter votre audioprothésiste pour découvrir comment votre appareil auditif est programmé.

Si vous êtes confronté à des situations d'écoute difficiles, un programme spécial peut vous être utile. Ils sont programmés par votre audioprothésiste.

*Écrivez les situations d'écoute pour lesquelles vous pourriez avoir besoin d'aide.*

---

---

---

## Activer le mode silencieux de l'appareil auditif (en option)

Utilisez la fonction mode silencieux si vous avez besoin de rendre muet votre appareil pendant que vous le portez. Remarque : s'il est activé, le voyant lumineux indique le programme en cours.

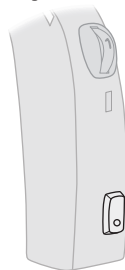

Appuyez quelques secondes sur le bouton pour activer le mode silencieux de l'appareil. Pour réactiver l'appareil, appuyez brièvement sur le bouton.

### REMARQUE IMPORTANTE

N'utilisez pas la fonction mode silencieux pour arrêter votre appareil, car dans ce mode, il continue à consommer l'énergie de la pile.

## **Changer de programme** (en option)



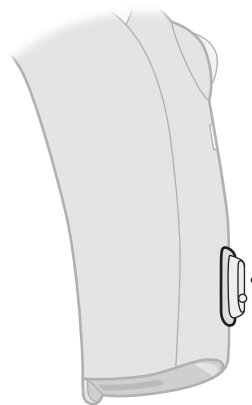

Votre appareil auditif peut avoir jusqu'à 4 programmes différents. Ils sont programmés par votre audioprothésiste. Lorsque vous utilisez la fonction FM ou DAI, 2 programmes supplémentaires sont ajoutés automatiquement.



- Appuyez sur le bouton pour changer de programme.

Veillez noter que si vous êtes équipé de deux appareils, l'appareil DROIT avance dans les programmes, en passant par exemple du programme 1 au programme 2 et l'appareil GAUCHE recule dans les programmes, en passant par exemple du programme 4 au programme 3.

## À faire remplir par l'audioprothésiste

Programme	Son que vous entendez lorsqu'il est activé	Quand l'utiliser
1	 1 bip	
2	 2 bips	
3	 3 bips	
4	 4 bips	

Changement de programme :	<input type="checkbox"/> Gauche	<input type="checkbox"/> Droite	<input type="checkbox"/> Pression brève	<input type="checkbox"/> Pression longue
---------------------------	---------------------------------	---------------------------------	---	--

## Changer le volume

Si elle est activée, la molette de commande de volume vous permet d'ajuster le volume dans des situations spécifiques à un niveau qui vous semble confortable.

Celle-ci porte les marques 1, 2, 3 et 4 ainsi qu'une position en mode silencieux :

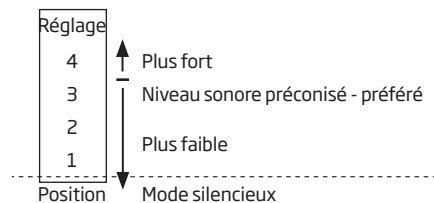

Le réglage préconisé de la molette de commande de volume est 3. Lors du réglage du volume à ce niveau, vous entendrez un double signal sonore.



Tournez la molette de commande de volume jusqu'à son minimum pour couper le son de l'appareil. Vous devez ressentir un clic. Pour réactiver l'appareil, tournez la molette de commande de volume dans l'autre sens.

### REMARQUE IMPORTANTE

N'utilisez pas la position en mode silencieux pour arrêter votre aide auditive, car dans ce mode, il continue à consommer l'énergie de la pile.

## **Contrôle du volume et ConnectLine** (en option)

Assurez-vous que la commande volume de l'appareil soit dans la plage de 1 à 4 afin de permettre l'utilisation du Streamer pour la télécommande, les appels téléphoniques et la diffusion de programmes télévisés/musique. Le streaming ne peut pas être lancé lorsque la molette de commande de l'appareil est réglée sur le mode silencieux.

Si vous utilisez le Streamer pour régler le volume de l'aide auditive, le niveau obtenu ne correspondra plus aux indications de la molette. Pour réinitialiser le volume au réglage indiqué sur le potentiomètre, il suffit de le faire tourner jusqu'à la position en mode silencieux puis de revenir à un réglage entre 1 et 4, ou encore d'éteindre et de rallumer l'appareil.

Lorsque vous réglez le volume au niveau convenable, le voyant lumineux (LED) clignote et vous entendez deux signaux sonores (si activé).

Pendant le Streaming Audio, ajustez le volume sur le Streamer. Le Streamer contrôlera alors le volume indépendamment de la position de la molette.

## Réinitialisation rapide

Si vous souhaitez revenir aux paramètres standards de l'appareil programmés par votre audioprothésiste, il vous suffit d'ouvrir puis de refermer le logement de pile.

Ouvrir

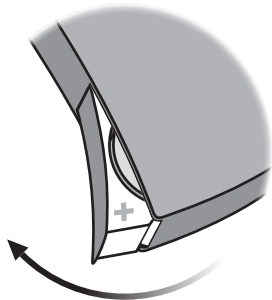

Fermer

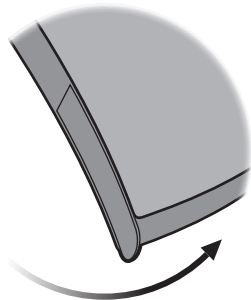

Veillez noter que le réglage du volume n'est pas modifié par la réinitialisation rapide.

## Logement de pile de sécurité (en option)

Pour tenir la pile hors de la portée des bébés, des jeunes enfants et des personnes handicapées mentales, il est recommandé d'utiliser un logement de pile de sécurité. Utilisez un petit tournevis pour verrouiller et déverrouiller le logement.

### REMARQUE IMPORTANTE

Évitez d'exercer une force excessive pour ouvrir le logement de pile lorsqu'il est en position verrouillée. Ne forcez pas sur le logement de pile au-delà de sa position ouverte. Assurez-vous d'insérer correctement la pile.

Si vous avez un doute quant à l'efficacité et la capacité de verrouillage du logement de pile de sécurité, n'hésitez pas à contacter votre audioprothésiste.



### Déverrouiller le logement de pile

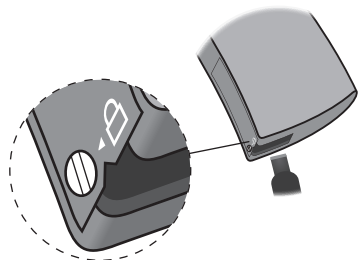

Utilisez le tournevis pour tourner la vis en position déverrouillée (verticale). Insérez le tournevis dans la fente au bas de l'appareil auditif et appuyez sur le logement de pile pour l'ouvrir.

### Verrouiller le logement de pile

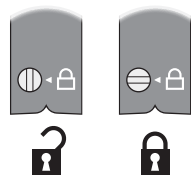

Assurez-vous que le logement de pile est entièrement fermé. Tournez la vis en position verrouillée (horizontale).

### Accessoires sans fil (en option)

Une vaste gamme d'accessoires sans fil est disponible afin d'améliorer les performances de votre appareil auditif sans fil.

#### ConnectLine

ConnectLine est une gamme de produits qui vous permet de recevoir les signaux audio à partir de téléviseurs, téléphones, lecteurs de musique, ordinateurs ou microphone externe sans fil par le biais de votre appareil auditif.

#### Télécommande

La télécommande vous permet à distance de changer de programme, ou de régler le volume ou d'activer le mode silencieux de votre appareil auditif.

## □ Entrée audio directe - (DAI) (en option)

L'entrée audio directe (DAI) permet à votre appareil auditif de recevoir les signaux directement de sources externes comme des téléviseurs, radios, lecteurs de musique, etc. L'adaptateur DAI est monté sur votre appareil via un câble raccordé à une source sonore externe.

Pour des informations détaillées sur ces options, consultez votre audioprothésiste ou visitez le site [www.oticon.fr](http://www.oticon.fr)

### REMARQUE IMPORTANTE

Connectez uniquement les aides auditives avec DAI à des dispositifs électriques conformes aux normes EN 60950-1, EN 60065 ou à des normes de sécurité équivalentes. La source de signal externe détermine la sécurité des aides auditives avec DAI.

### Connecter l'adaptateur DAI

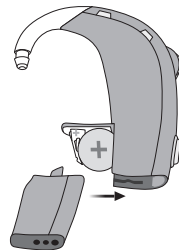

Commencez par ouvrir le logement de pile et faites glisser l'adaptateur DAI à l'intérieur.

### Insérer le câble DAI dans l'adaptateur

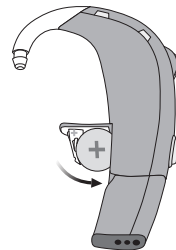

Une fois l'adaptateur connecté, l'appareil passera automatiquement à une combinaison du signal DAI et du signal provenant des microphones de l'appareil. Si vous souhaitez désactiver le microphone de l'appareil auditif et n'écouter que le signal DAI, vous pouvez naviguer vers le programme suivant en utilisant le bouton poussoir.

## **FM** (en option)

Votre appareil auditif prend en charge l'option de fixation d'un système FM. Le système FM vous permet de recevoir les signaux de parole ou audio directement dans votre appareil auditif à partir d'un émetteur dédié.

### Connecter un récepteur FM

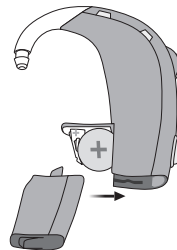

Commencez par ouvrir le logement de pile. Faites glisser le récepteur FM ou le sabot FM à l'intérieur.

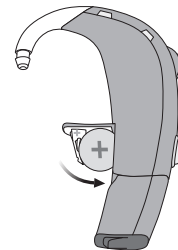

Lorsque le récepteur FM est inséré et allumé, l'appareil combine automatiquement les signaux en provenance de l'émetteur FM avec les signaux du microphone.

## □ **Autres options**



### **Bobine d'induction**

La bobine d'induction vous aide à mieux entendre lorsque vous utilisez un téléphone avec boucle intégrée ou lorsque vous êtes dans un bâtiment équipé d'un système de boucle d'induction à distance comme un théâtre, une église ou une salle de conférence. Ce symbole ou un signe similaire est affiché dans les endroits où une boucle d'induction à distance a été installée.



### **Auto Phone**

La fonction Auto Phone peut activer automatiquement un programme téléphonique dans l'appareil auditif, si votre téléphone est doté d'un aimant dédié. L'aimant doit être placé sur votre téléphone près de la sortie du son.

## Tableau récapitulatif de l'indicateur sonore et voyant lumineux (LED)

Programmes	Bips	Visuel (LED)
Programme 1		
Programme 2		
Programme 3		
Programme 4		
FM ou DAI + microphone		
FM ou DAI		

Volume	Bips	Voyant lumineux (LED)
Volume préféré		
Volume maximum		
Volume minimum		

Avertissements	Bips	Voyant lumineux (LED)
Avertissement pile faible		
Pile vide		

SmartFit™	Bips	Voyant lumineux (LED)
Inséré correctement		
Réinsérer l'embout sur mesure		

## **Avertissements**

Vous devez bien vous familiariser avec les avertissements d'ordre général suivants avant d'utiliser votre aide auditive pour votre sécurité personnelle et pour en garantir une utilisation correcte.

Veuillez noter qu'une aide auditive ne restaure pas une audition normale et ne prévient pas ou n'améliore pas une déficience auditive résultant de conditions biologiques. Il est également important de noter que, bien souvent, l'utilisation peu fréquente d'une aide auditive ne permet pas à l'utilisateur de bénéficier pleinement de ses avantages.

Consultez votre audioprothésiste si vous êtes confronté à des opérations ou des événements inattendus avec votre aide auditive.

### **Utilisation des aides auditives**

- Les aides auditives doivent uniquement être utilisées en respectant les indications et le réglage de votre audioprothésiste. L'utilisation incorrecte d'une aide auditive peut provoquer une perte auditive soudaine et permanente.

- Ne jamais laisser quelqu'un d'autre utiliser votre aide auditive, elle peut être employée de façon incorrecte et abîmer définitivement les facultés auditives de cette personne.

### **Risques d'étouffement et risque d'avalier les piles**

- Les aides auditives, leurs composants et les piles doivent être tenus hors de portée des enfants et de toute autre personne susceptible de les avaler ou de se blesser à leur contact.
- Les piles ont dans certains cas été confondues avec des pilules. Il faut donc toujours vérifier les médicaments que vous devez avaler.

- La plupart des aides auditives peuvent être munies d'un tiroir pile de sécurité. Ceci est fortement recommandé pour les enfants et les personnes handicapées mentales.

- Les enfants âgés de moins de 36 mois doivent toujours utiliser un logement de pile de sécurité. Veuillez consulter votre audioprothésiste pour connaître la disponibilité de cette option.

*Si une personne avale accidentellement une aide auditive ou une pile, appelez immédiatement le SAMU ou un médecin.*

## **Avertissements**

### **Utilisation des piles**

- Utilisez toujours les piles recommandées par votre audioprothésiste. Les piles de mauvaise qualité peuvent fuir et être à l'origine de blessures.
- Ne jamais tenter de recharger vos piles et ne jamais tenter de les brûler. Un risque d'explosion ne doit pas être exclu.

### **Dysfonctionnement**

- Sachez qu'il est possible que votre aide auditive s'arrête de fonctionner de façon inattendue. Tenez-en compte lorsque vous dépendez de sons d'alerte (par exemple, lorsque vous êtes dans la circulation). Les aides auditives peuvent arrêter de fonctionner, par exemple si leurs piles sont déchargées ou si le tube est obstrué par de l'humidité ou du cérumen.

### **Implants actifs**

- Faites preuve de prudence avec les implants actifs. En général, suivez les directives recommandées par les fabricants de défibrillateurs implantables et de stimulateurs cardiaques concernant l'utilisation avec des téléphones portables et des aimants.
- L'aimant Auto Phone et l'outil multi-usages (doté d'un aimant intégré) doivent être conservés à plus de 30 cm de distance de l'implant : ne les transportez donc pas dans une poche de poitrine par exemple.

- Si vous avez un implant intracrânien, veuillez contacter le fabricant de votre appareil implantable pour des informations sur les risques de perturbation.

### **Radiographie, tomographie, IRM, TEP scan et électrothérapie**

- Retirez votre aide auditive avant les séances de radiographie, tomographie, IRM, TEP scan et électrothérapie ainsi que pour les interventions chirurgicales pour éviter les dommages causés à votre aide auditive par des champs électromagnétiques importants.

## **Avertissements**

### **Chaleur et produits chimiques**

- L'aide auditive ne doit jamais être exposée à une température extrême, par exemple en la laissant dans une voiture garée en plein soleil.
- L'aide auditive ne doit pas être séchée dans un four à micro-ondes ou dans d'autres types de fours.
- Les produits chimiques contenus dans les produits de beauté, les laques, les parfums, les après-rasages, les crèmes solaires ou les produits insecticides peuvent abîmer l'aide auditive. Enlevez toujours votre aide auditive avant d'utiliser ce genre de produits et attendez que ce produit sèche avant utilisation.

### **Aides auditives Power**

- Une attention particulière doit être apportée dans la sélection, l'adaptation et l'utilisation d'un appareil auditif où le niveau de sortie maximum peut dépasser 132 dB SPL (IEC 711) car il peut y avoir un risque de porter atteinte à l'audition résiduelle de l'utilisateur.

*Pour savoir si votre appareil est un appareil Power, reportez-vous à la fin de cette brochure.*

### **Effets secondaires possibles**

- Les aides auditives, embouts ou dômes peuvent provoquer une accumulation plus rapide de cérumen.

- Bien que les matières utilisées pour fabriquer vos aides auditives soient hypoallergéniques, dans des cas très rares, elles peuvent provoquer une irritation de la peau ou d'autres effets secondaires.

*Veillez consulter un médecin si ces effets se produisent.*

### **Interférences**

- Votre aide auditive a fait l'objet de tests approfondis pour les interférences selon les normes internationales les plus rigoureuses. Cependant, des interférences entre l'aide auditive et d'autres appareils (par ex. certains téléphones portables,

appareils à bande publique, systèmes d'alarme de magasins et autres appareils) peuvent se produire. Si cela se produit, augmentez la distance entre l'aide auditive et l'appareil concerné.

### **Connexion à des équipements externes**

- La sécurité des vos aides auditives est déterminée par l'équipement externe auquel vous les connectez (via câble auxiliaire, USB ou direct). Cet équipement branché sur prise murale doit répondre aux normes de sécurité IEC-60065, IEC-60950 ou équivalentes.



## Guide de dépannage

Symptôme	Causes possibles	Solutions
<b>Pas de son</b>	Pile usée	Remplacez la pile
	Tube et/ou embouts obstrués	Nettoyez l'embout
<b>Son intermittent ou réduit</b>	Sortie du son bouchée	Nettoyez l'embout
	Humidité	Essuyez la pile avec un chiffon sec et/ou séchez le tube
	Pile usée	Remplacez la pile
	Filtre d'atténuation obstrué dans le coude	Contactez votre audioprothésiste pour obtenir de l'aide
<b>Bruit aigu</b>	Embout de l'appareil auditif inséré de façon incorrecte	Insérer l'embout à nouveau (embout)
	Cérumen accumulé dans le conduit auditif	Faites examiner votre conduit auditif par un médecin

Si aucune de ces solutions ne résout le problème, consultez votre audioprothésiste.

## Résistant à l'eau (IP58)

Votre appareil auditif est résistant à l'eau, ce qui signifie qu'il est conçu pour être porté dans toutes les situations de la vie quotidienne. Vous n'avez donc pas à vous préoccuper de la transpiration ou du fait de mouiller votre appareil sous la pluie. Si votre appareil auditif entre en contact avec de l'eau et cesse de fonctionner, veuillez respecter les consignes suivantes :

1. Essuyez l'eau délicatement
2. Ouvrez le logement de pile, enlevez la pile et essuyez délicatement l'eau présente à l'intérieur
3. Laissez sécher l'appareil auditif en laissant le logement de pile ouvert pendant environ 30 minutes
4. Insérez une pile neuve

### REMARQUE IMPORTANTE

Ne portez pas votre appareil auditif pendant que vous vous douchez ou que vous participez à des activités nautiques. N'immergez pas votre appareil auditif dans l'eau ou dans d'autres liquides.

## Conditions

<b>Conditions de fonctionnement</b>	Température : +1 °C à +40 °C Humidité relative : 5 % à 93 %, sans condensation
<b>Conditions de stockage et de transport</b>	La température et l'humidité ne doivent pas excéder les limites ci-dessous pendant des périodes prolongées lors du transport et du stockage :  Température : -25°C à +60°C Humidité relative : 5 % à 93 %, sans condensation

## Certificat de garantie

Nom de l'utilisateur : \_\_\_\_\_

Audioprothésiste : \_\_\_\_\_

Adresse de l'audioprothésiste : \_\_\_\_\_

Téléphone de l'audioprothésiste : \_\_\_\_\_

Date d'achat : \_\_\_\_\_

Période de garantie : \_\_\_\_\_ Mois : \_\_\_\_\_

Appareil gauche : \_\_\_\_\_ N° de série : \_\_\_\_\_

Appareil droit : \_\_\_\_\_ N° de série : \_\_\_\_\_

Taille de pile : \_\_\_\_\_

## Garantie internationale

Votre appareil auditif bénéficie d'une garantie limitée internationale, assurée par le fabricant. Cette garantie est de 12 mois à partir de la date de livraison. Cette garantie est limitée aux défauts de fabrication et matériels de l'appareil auditif à proprement parler. Elle ne porte pas sur les accessoires tels que les piles, tubes, pare cérumen, etc. Les problèmes provoqués par une manipulation ou un entretien inapproprié(e), une utilisation excessive, des accidents, des réparations effectuées par un tiers non agréé, une exposition à des conditions corrosives, des changements physiques au niveau de votre oreille, des dommages dus à la pénétration de corps étrangers dans l'appareil ou des ajustements incorrects ne sont PAS couverts par la garantie limi-

tée et peuvent l'annuler. La garantie expliquée ci-dessus n'affecte pas les droits juridiques dont vous bénéficiez peut-être, de par les législations nationales régissant la vente des biens de consommation. Votre audioprothésiste peut offrir une garantie plus large que celle qui est prévue par les dispositions de cette garantie limitée. Pour obtenir davantage d'informations, veuillez le consulter.

### Si vous avez besoin de services d'entretien

Prenez régulièrement rendez-vous avec votre audioprothésiste qui pourra entretenir, régler, et réparer votre aide auditive tout au long de sa durée de vie.

## Informations techniques

Les appareils auditifs contiennent des émetteurs radio qui utilisent une technologie de transmission à induction magnétique à courte distance qui fonctionne à 3,84 Mhz. La force du champ magnétique de l'émetteur est < -42 dBµA/m @ 10 m.

Cet appareil auditif répond aux normes internationales en termes de transmission radio, compatibilité électromagnétique et exposition humaine.

En raison de l'espace disponible limité sur les appareils, tous les marquages de certification sont présents dans ce document.

### États-Unis et Canada

L'appareil auditif contient un module avec :

FCC ID : U28FU2SP

IC : 1350B-FU2SP

Cet appareil est conforme à la Partie 15 du Règlement FCC et aux RSS exempts de licence d'Industrie Canada.

Le fonctionnement est soumis aux deux conditions suivantes :

1. Cet appareil ne risque pas de causer d'interférences dommageables.
2. Cet appareil doit accepter les interférences reçues, y compris les interférences pouvant entraîner un fonctionnement indésirable.

Les changements ou les modifications non expressément approuvés par la partie responsable de la conformité pourraient annuler l'autorité de l'utilisateur à faire fonctionner l'appareil.

Ce dispositif numérique de Catégorie B est conforme à la norme canadienne ICES-003.

**Remarque :** Cet équipement a été testé et s'est avéré conforme aux limites relatives à un appareil numérique de classe B, conformément à la Partie 15 du Règlement FCC. Ces limites sont destinées à fournir une protection raisonnable contre les interférences nocives dans une installation résidentielle. Cet équipement génère, utilise et peut rayonner de l'énergie en radiofréquence et, s'il n'est pas installé et utilisé selon les instructions, peut provoquer des interférences nocives avec les radiocommunications. Cependant, il n'est pas garanti que des interférences ne se produisent pas dans une installation particulière. Si cet équipement provoque des interférences nocives

avec la réception de la radio ou de la télévision, ce qui peut être déterminé en éteignant et en rallumant l'équipement, l'utilisateur est invité à tenter de corriger les interférences en prenant l'une des mesures suivantes :

- Réorienter ou déplacer l'antenne de réception.
- Augmenter la séparation entre l'équipement et le récepteur.
- Brancher l'équipement à une prise électrique placée sur un circuit différent de celui sur lequel le récepteur est branché.
- Consulter le fabricant ou un technicien radio/télévision expérimenté pour obtenir de l'aide.

Oticon certifie que cet appareil auditif est en accord avec les exigences essentielles et autres dispositions pertinentes de la Directive 2014/53/UE.

La déclaration de conformité est disponible auprès de :



Fabriqué par :  
Oticon A/S  
Kongebakken 9  
DK-2765 Smørum  
Danemark  
[www.oticon.global](http://www.oticon.global)

*Durée de disponibilité garantie des pièces détachées :  
5 ans après la date d'achat. Décret 2014-1482 / Article L111-3 du code de la consommation*

*Prodition S.A.S., Parc des Barbanniers, 3 allée des Barbanniers,  
92635 GENNEVILLIERS CEDEX - SIREN 301 689 790 R.C.S. NANTERRE*







CE 0543







Les déchets électroniques doivent être traités selon la législation locale.



IP58

Description des symboles utilisés dans ce livret	
	<b>Avertissements</b> Le texte portant ce symbole d'avertissements doit être lu avant d'utiliser le produit.
	<b>Fabricant</b> Le produit est fabriqué par le fabricant dont le nom et l'adresse figurent à côté du symbole. Indique le fabricant du dispositif médical, tel que défini dans les directives de l'UE 90/385/CEE, 93/42/CEE et 98/79/CE.
	<b>Marquage CE</b> Le produit est conforme à la directive relative aux dispositifs médicaux 93/42/CEE. Le numéro à quatre chiffres indique l'identification de l'organisme notifié.
	<b>Déchets électroniques (DEEE)</b> Recyclez vos aides auditives, accessoires ou piles conformément aux réglementations locales ou retournez-les à votre audioprothésiste pour la mise au rebut. Équipements électroniques couverts par la directive 2012/19/UE relative aux déchets d'équipements électriques et électroniques (DEEE).
	<b>Marque réglementaire de conformité (RCM)</b> Le produit est conforme aux exigences de sécurité électrique, CEM et spectre radio pour les produits fournis sur le marché australien ou néo-zélandais.
	<b>Certification IP</b> Ce symbole indique la classe de protection contre l'infiltration nocive d'eau et de particules conformément à la norme EN 60529:1991/A1:2002. IP5X indique la protection contre la poussière. IPX8 indique la protection contre les effets d'une immersion continue dans l'eau.

Description des symboles utilisés sur l'étiquette réglementaire de l'emballage	
	<b>Tenir à l'abri de l'humidité</b> Indique un dispositif médical qui doit être protégé de l'humidité.
	<b>Symbole de mise en garde</b> Consultez le mode d'emploi pour prendre connaissance des avertissements et des mises en garde.
	<b>Numéro de référence</b> Indique le numéro de référence du produit afin d'identifier le type de dispositif médical.
	<b>Numéro de série</b> Indique le numéro de série du produit afin d'identifier le dispositif médical spécifique.

Aperçu des réglages de votre appareil auditif				
Gauche			Droit	
<input type="checkbox"/> Oui	<input type="checkbox"/> Non	Molette de commande du volume	<input type="checkbox"/> Oui	<input type="checkbox"/> Non
<input type="checkbox"/> Oui	<input type="checkbox"/> Non	Changement de programme	<input type="checkbox"/> Oui	<input type="checkbox"/> Non
<input type="checkbox"/> Oui	<input type="checkbox"/> Non	Mode silencieux	<input type="checkbox"/> Oui	<input type="checkbox"/> Non
Indicateurs de contrôle de volume				
<input type="checkbox"/> Activé	<input type="checkbox"/> Désactivé	Bips au volume min/max	<input type="checkbox"/> Activé	<input type="checkbox"/> Désactivé
<input type="checkbox"/> Activé	<input type="checkbox"/> Désactivé	Bips lors des changements de volume	<input type="checkbox"/> Activé	<input type="checkbox"/> Désactivé
<input type="checkbox"/> Activé	<input type="checkbox"/> Désactivé	Bips au volume préféré	<input type="checkbox"/> Activé	<input type="checkbox"/> Désactivé
Indicateurs de pile				
<input type="checkbox"/> Activé	<input type="checkbox"/> Désactivé	Indicateur de pile faible	<input type="checkbox"/> Activé	<input type="checkbox"/> Désactivé
<input type="checkbox"/> Activé	<input type="checkbox"/> Désactivé	Changer la pile	<input type="checkbox"/> Activé	<input type="checkbox"/> Désactivé
<input type="checkbox"/> Activé	<input type="checkbox"/> Désactivé	Réinsérer l'embout sur mesure	<input type="checkbox"/> Activé	<input type="checkbox"/> Désactivé

161869FR / 2018.12.17

161869FR / 2018.12.17



**oticon**  
PEOPLE FIRST

161869FR / 2018.12.17