

# Ponto 3, Ponto 3 Power e Ponto 3 SuperPower

## Informazioni sul prodotto

### Ponto 3 – Il ritratto della potenza

*Ponto 3 è la più potente famiglia di elaboratori del suono ad ancoraggio osseo con pilastro disponibile sul mercato che offre ai candidati con soglie di conduzione ossea fino a 65 dB HL i benefici delle tecnologie acustiche ancorate all'osso. La famiglia Ponto 3 è costituita da 3 potenti elaboratori del suono e consente l'adattamento personalizzato grazie al software di adattamento Genie Medical 2016.1 o versione successiva.*



#### Potente qualità del suono

Con Ponto 3 SuperPower, presentiamo il primo elaboratore SuperPower monocomponente del mondo con pilastro, con una gamma di adattamento fino a 65 dB HL. La nuova famiglia di elaboratori audio Ponto 3 si basa sulla piattaforma Inium Sense. Questo, unitamente all'esclusiva tecnologia UltraDrive™ di Ponto 3 SuperPower, eroga una potenza più elevata su tutta la larghezza di banda.

#### BrainHearing per sistemi acustici ancorati all'osso (BAHS)

BrainHearing™ ha lo scopo di rendere facile e naturale l'ascolto per ogni paziente. Il sistema Ponto di Oticon Medical utilizza la

trasmissione acustica diretta e una avanzata elaborazione del segnale per rendere il più semplice possibile decodificare il suono. La piattaforma Inium Sense comprende Free Focus, un sistema direzionale con modalità Speech Omni che offre una migliore comprensione della voce nelle situazioni di ascolto di tutti i giorni.

#### Diversi nuovi strumenti di adattamento

Metodo di adattamento DSL-BC: Oticon Medical è la prima del settore a fornire questo metodo. Inizialmente sviluppato per apparecchi acustici tradizionali, è poi stato elaborato per le esigenze specifiche degli utilizzatori di sistemi acustici ad ancoraggio osseo.

FLogram: un nuovo grafico che visualizza la gamma dinamica uditiva del paziente per l'adattamento Ponto su pilastro.

Assistente all'adattamento con controlli che consentono la regolazione rapida della compressione e del guadagno, tra cui un controllo di percezione dei suoni deboli che aumenta il guadagno in presenza di un livello di ingresso basso.



#### INTERVALLI DI ADATTAMENTO

##### Ipoacusia trasmissiva o mista

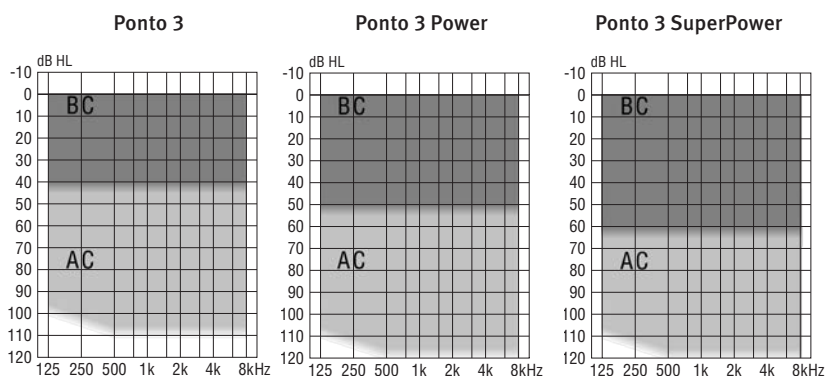

Perdite uditive per V.O. fino a una media di 45 dB HL inclusi\*

Perdite uditive per V.O. fino a una media di 55 dB HL inclusi\*

Perdite uditive per V.O. fino a una media di 65 dB HL inclusi\*

\*media di 0,5, 1, 2 e 3 kHz)

#### INTERVALLI DI ADATTAMENTO

##### Sordità totale monolaterale

#### Ponto 3, Ponto 3 Power & Ponto 3 SuperPower

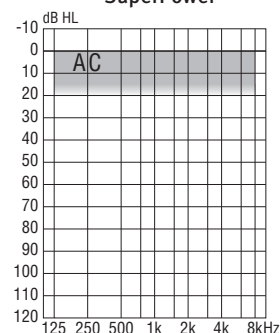

Soglie per V.A. fino a una media di 20 dB HL inclusi\*

\*media di 0,5, 1, 2 e 3 kHz)

# Panoramica di prodotto

## SELEZIONE DEL COLORE



Bianco



Grigio chiaro



Beige



Marrone scuro



Grigio acciaio



Nero

1. Pulsante per la selezione dei programmi e della funzione pausa/muto
2. Controllo del volume
3. Ingressi microfono
4. Presa di programmazione
5. Sportellino del vano batteria (funzione on/off, apertura di sicurezza)
6. Giunto di accoppiamento
7. Foro per laccetto di sicurezza
8. Etichette

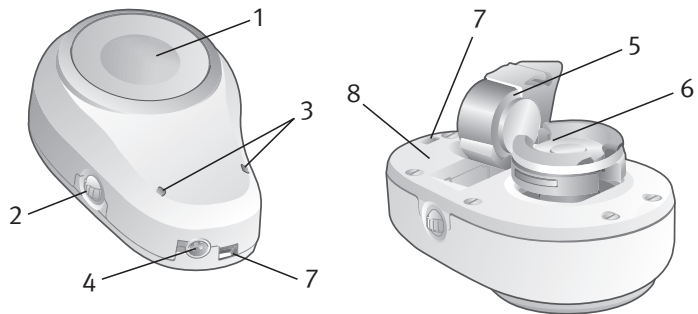

La foto mostra Ponto 3. La disposizione è identica su Ponto 3 Power e Ponto 3 SuperPower.

### Caratteristiche di elaborazione del suono

- 15 canali di elaborazione del suono
- Free Focus
- Scudo anti feedback Inium Sense
- Riduzione del rumore del vento
- Speech Guard
- Riduzione TriFasica del rumore
- Sistema di gestione della batteria
- Elaborazione binaurale

### Caratteristiche di adattamento

- Audiometria per V.O. in situ
- Feedback Manager
- Data Logging
- Modalità di adattamento per sordità totale monolaterale
- Modalità di adattamento con softband
- Metodo di adattamento DSL-BC
- Assistente per l'adattamento
- FLogram
- Strumento di verifica

### Caratteristiche fisiche e funzionali del prodotto

- Fino a 4 programmi
- Controllo del volume
- Collegamento wireless
- Segnale di batteria scarica
- Sportellino di sicurezza del vano batteria
- Rivestimento con nanoparticelle

# Informazioni tecniche

## PONTO 3



Scala 1:1

## SU TESTA

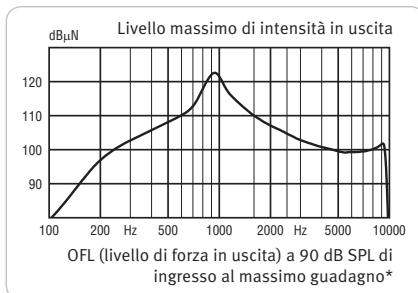

## SU SIMULATORE CRANICO

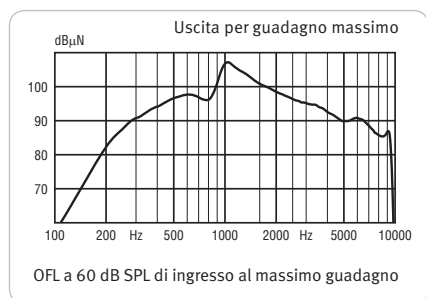
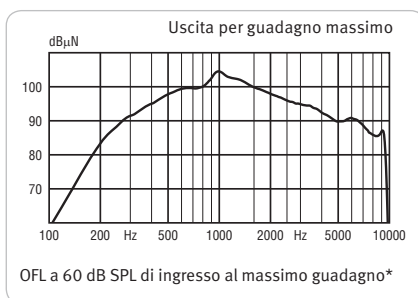
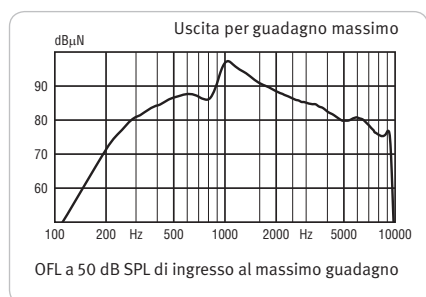
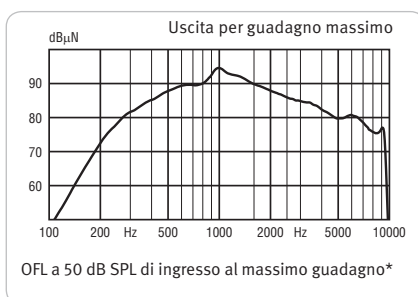
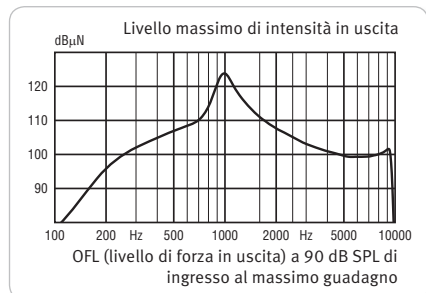

\*Curva compensata per la risonanza sulla testa.

Informazioni tecniche Ponto 3			
Tensione della batteria	1,1-1,5 V	Distorsione armonica totale (THD60)	<3% oltre 600 Hz
Consumo di corrente, in silenzio	1,30 mA	Rumore di ingresso equivalente	26 dB SPL
Consumo di corrente, tipico	1,55 mA	Ingresso elettrico equivalente ad un input acustico di 70 dB SPL	N/D*
Durata media della batteria	normalmente 70-130 ore	Ritardo di elaborazione	6 ms
Gamma di frequenza (DIN45.605)	200 Hz-9.5 kHz	Formato della batteria	13
OFL di picco a 90 dB SPL di ingresso (simulatore del cranio)	124 dB rel. 1 µN	Peso	14 g senza batteria
OFL di picco a 60 dB SPL di ingresso (simulatore del cranio)	107 dB rel. 1 µN	Dimensioni fisiche (L*L*H)	34* 21* 11 mm
OFL di picco a 50 dB SPL di ingresso (simulatore del cranio)	97 dB rel. 1 µN	IRIL GSM/DECT	41/43 dB SPL

\*L'ingresso audio elettrico è disponibile in streaming audio wireless dallo Streamer Oticon Medical.

# Informazioni tecniche

## PONTO 3 POWER



Scala 1:1

## SU TESTA

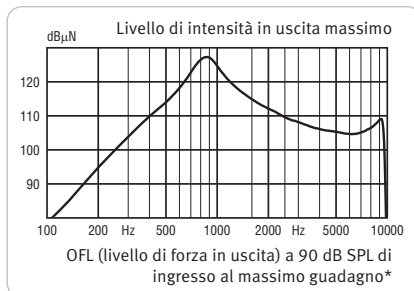

## SU SIMULATORE CRANICO

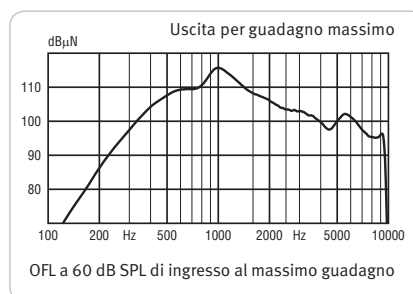
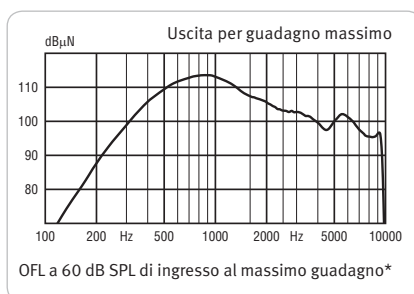
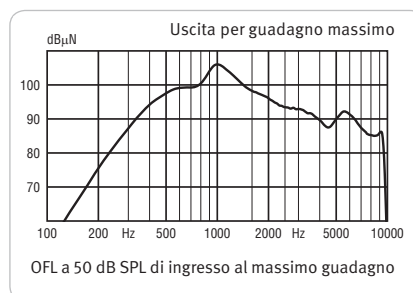
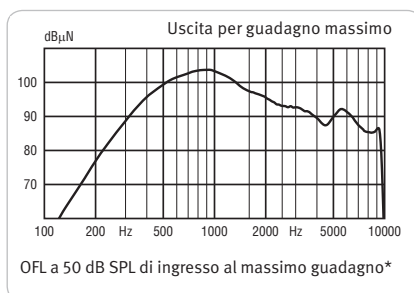
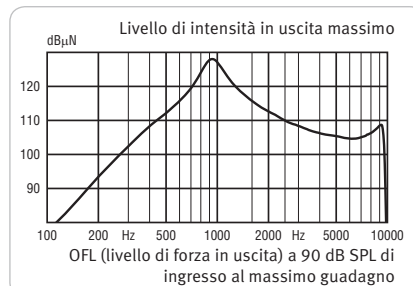

\*Curva compensata per la risonanza sulla testa.

Informazioni tecniche Ponto 3 Power			
Tensione della batteria	1,1-1,5 V	Distorsione armonica totale (THD60)	<3% oltre 600 Hz
Consumo di corrente, in silenzio	1,35 mA	Rumore di ingresso equivalente	26 dB SPL
Consumo di corrente, tipico	2,20 mA	Ingresso elettrico equivalente ad un input acustico di 70 dB SPL	N/D*
Durata media della batteria	normalmente 70-150 ore	Ritardo di elaborazione	6 ms
Gamma di frequenza (DIN45.605)	260 Hz-9.6 kHz	Formato della batteria	675
OFL di picco a 90 dB SPL di ingresso (simulatore del cranio)	128 dB rel. 1 µN	Peso	17 g senza batteria
OFL di picco a 60 dB SPL di ingresso (simulatore del cranio)	116 dB rel. 1 µN	Dimensioni fisiche (L*L*H)	34* 21* 14 mm
OFL di picco a 50 dB SPL di ingresso (simulatore del cranio)	106 dB rel. 1 µN	IRIL GSM/DECT	30/53 dB SPL

\*L'ingresso audio elettrico è disponibile in streaming audio wireless dallo Streamer Oticon Medical.

# Informazioni tecniche

## PONTO 3 SUPERPOWER



Scala 1:1

## SU TESTA

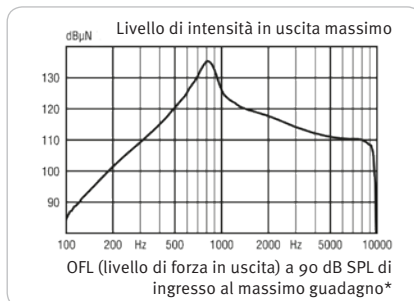

## SU SIMULATORE CRANICO

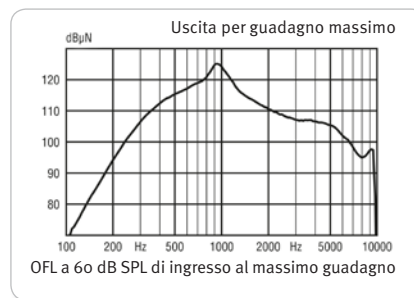
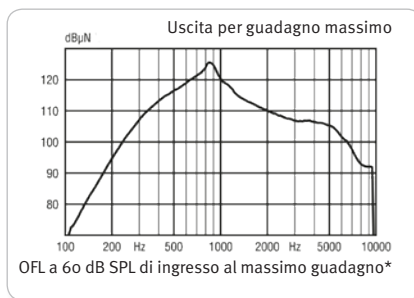
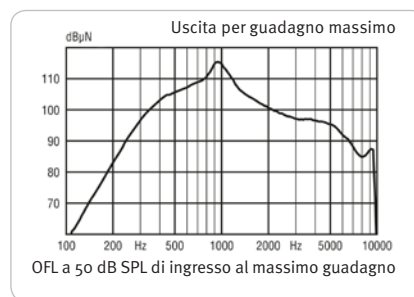
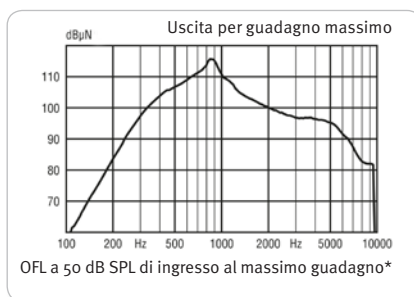
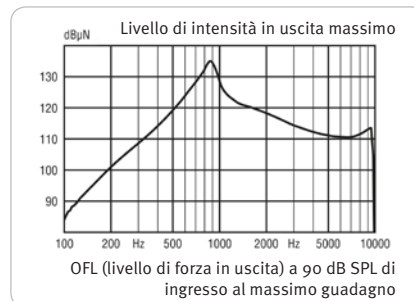

\*Curva compensata per la risonanza sulla testa.

Informazioni tecniche Ponto 3 SuperPower			
Tensione della batteria	1,1-1,5 V	Distorsione armonica totale (THD60)	<3% oltre 600 Hz
Consumo di corrente, in silenzio	3,60 mA	Rumore di ingresso equivalente	26 dB SPL
Consumo di corrente, tipico	6,80 mA	Ingresso elettrico equivalente ad un input acustico di 70 dB SPL	N/D*
Durata media della batteria	normalmente 35-80 ore	Ritardo di elaborazione	6 ms
Gamma di frequenza (DIN45.605)	260 Hz-9.6 kHz	Formato della batteria	675P
OFL di picco a 90 dB SPL di ingresso (simulatore del cranio)	135 dB rel. 1 µN	Peso	17 g senza batteria
OFL di picco a 60 dB SPL di ingresso (simulatore del cranio)	125 dB rel. 1 µN	Dimensioni fisiche (L*L*H)	34* 21* 14 mm
OFL di picco a 50 dB SPL di ingresso (simulatore del cranio)	115 dB rel. 1 µN	IRIL GSM/DECT	30/53 dB SPL

\*L'ingresso audio elettrico è disponibile in streaming audio wireless dallo Streamer Oticon Medical.

# Panoramica di prodotto

## SELEZIONE DI CARATTERISTICHE NEGLI ELABORATORI DEL SUONO PONTO 3

### Free Focus

Free Focus è il sistema direzionale di Ponto 3. Comprende quattro modalità direzionali: Speech Omni, Optimised Omni, Direzionalità Split e Direzionalità completa. La direzionalità automatica può essere impostata in modo da includere sia Speech Omni sia Optimized Omni. Speech Omni è l'impostazione predefinita.

### Elaborazione binaurale

L'elaborazione binaurale è costituita da coordinamento binaurale e sincronizzazione binaurale. Il coordinamento binaurale rende possibile azionare un elaboratore del suono e ottenere lo stesso effetto in entrambi. Questo vale per la modifica del volume, i programmi utente e la funzione Pausa/Muto. La sincronizzazione binaurale sincronizza la riduzione del rumore e le modalità direzionali allo stesso modo in entrambi i dispositivi. L'elaborazione binaurale è attivata per impostazione predefinita negli adattamenti bilaterali.

### Scudo anti feedback Inium Sense

La gestione del feedback nella famiglia Ponto 3 è un sistema per feedback a due fasi. Innanzitutto, il limite del feedback individuale viene misurato e applicato durante l'adattamento. Lo scudo anti feedback quindi limita il feedback nella vita quotidiana mediante diverse tecnologie di avanzata elaborazione del segnale, tra cui lo spostamento della frequenza. Nelle situazioni in cui vi sia il rischio di feedback, lo scudo anti feedback applica una diversa elaborazione per impedire il feedback, limitando allo stesso tempo gli artefatti associati ai sistemi di feedback tradizionali.

### Riduzione TriFasica del rumore

Analizza continuamente l'ambiente per rilevare la voce, il rumore di fondo e il rumore del vento. Il sistema passa automaticamente, senza soluzione di continuità, da uno stato all'altro. Lo scopo del sistema è di offrire un certo grado di comfort in ambienti rumorosi preservando al tempo stesso le informazioni più importanti per l'intelligibilità verbale.

### Riduzione del rumore del vento

Attenua i suoni in funzione dell'intensità del rumore del vento. Più forte è il vento, maggiore è l'attenuazione. Quando rileva il vento, commuta l'elaboratore del suono in modalità Surround.

### Speech Guard

Speech Guard è un sistema di elaborazione del segnale che tende a mantenere l'amplificazione lineare quanto più possibile, ma allo stesso tempo reagendo istantaneamente ai suoni ambientali improvvisi – senza il livello di distorsione sperimentato con i sistemi di compressione tradizionali.



# Panoramica di prodotto e accessori

## SOFTWARE DI ADATTAMENTO

Gli elaboratori del suono Ponto 3 sono programmati utilizzando il software di adattamento Genie Medical 2016.1 oppure una versione successiva. Il software può essere usato in modo indipendente o con NOAH. Possono essere programmati usando i cavi di programmazione Oticon #3 oppure NOAHlink #2.

## SELEZIONE DI CARATTERISTICHE DI ADATTAMENTO

### Audiometria in situ per V.O.

Uno strumento di Genie Medical utilizzato per misurare le soglie uditive a conduzione ossea del paziente direttamente attraverso l'elaboratore del suono.

### Feedback Manager

Il software Feedback Manager in Genie Medical misura e applica limiti di feedback individuali nell'elaboratore del suono, al fine di prevenire il feedback statico e facilitare l'uso dell'intero intervallo di regolazione del volume senza feedback.

### Data Logging

Consente all'elaboratore del suono di memorizzare i livelli di ascolto, il tempo di utilizzo, le impostazioni utente e gli stati del sistema. I dati possono essere analizzati esternamente, fornendo preziose informazioni utilizzate per ottimizzare il comfort del paziente e l'intelligibilità verbale in ogni situazione di ascolto complessa.

### Apprendimento della regolazione del volume

Consente all'elaboratore del suono di modificarsi automaticamente in base

alle preferenze del paziente nell'arco del tempo. Le diverse situazioni di ascolto e i livelli di volume preferiti vengono memorizzati. Il sistema analizza continuamente le situazioni di ascolto e automaticamente regola il volume al livello preferito memorizzato. In questo modo il sistema aiuta a ottenere il volume preferito senza necessità di agire manualmente sul controllo del volume.

## OPZIONI E ACCESSORI

### Streamer Oticon Medical

Lo Streamer Oticon Medical può collegare in modalità wireless gli elaboratori del suono Ponto 3 a diverse sorgenti audio, come ad esempio un computer, un telefono cellulare o un lettore MP3. Il suono viene trasmesso dalla sorgente all'elaboratore del suono tramite lo Streamer Oticon Medical.



Per maggiori informazioni sullo Streamer Oticon Medical, visitare [www.oticonmedical.com/connectline](http://www.oticonmedical.com/connectline) o leggere le informazioni sul prodotto dello Streamer Oticon Medical.

### Mascherine e adesivi

Le mascherine colorate offrono la possibilità di personalizzare l'elaboratore del suono. Le mascherine possono essere utilizzate insieme agli adesivi inclusi con l'elaboratore del suono per creare un aspetto personalizzato.



## Because sound matters

Oticon Medical è un'azienda multinazionale specializzata in soluzioni acustiche impiantabili per aprire le porte del meraviglioso mondo dei suoni alle persone in ogni fase della vita. Quale membro di uno dei maggiori gruppi al mondo nel settore delle soluzioni acustiche, la nostra azienda collabora a stretto contatto con Oticon accedendo direttamente agli ultimi sviluppi in materia di ricerca e tecnologie acustiche. Le nostre competenze derivano da oltre 100 anni di innovazioni nell'elaborazione del suono e da decenni di esperienza in tecnologie all'avanguardia per gli impianti acustici.

Grazie alla collaborazione con pazienti, medici e audioprotesisti, ogni soluzione da noi sviluppata è stata ideata tenendo in considerazione le esigenze degli utenti. Condividiamo l'impegno costante di fornire assistenza e soluzioni innovative in grado di migliorare la qualità di vita delle persone, indipendentemente da ciò che la vita ha in serbo per loro. Perché noi sappiamo quanto i suoni siano importanti.



### Prodotto da:

Oticon Medical AB  
Datavägen 37B  
SE-436 32 Askim  
Svezia  
Tel.: +46 31 748 61 00  
Email: [info@oticonmedical.com](mailto:info@oticonmedical.com)