

Sistema acustico ancorato all'osso

# Ponto 5 Mini

## Istruzioni per l'Uso



Audioprocessore

Made for  
iPhone | iPad | iPod

**oticon**  
MEDICAL



## Istruzioni per l'Uso

L'audioprocessore Ponto 5 Mini è pensato per migliorare l'udito nei pazienti con perdita uditiva mista o trasmissiva, sia unilaterale che bilaterale, o nei pazienti con sordità totale monolaterale. È stato progettato per essere ottimizzato in funzione delle esigenze individuali di ciascuno. Ciò aiuterà a trarre il massimo beneficio possibile dall'audioprocessore.

L'audioprocessore Ponto 5 Mini è pensato per essere utilizzato a casa, in ospedale, nelle strutture sanitarie e negli spazi pubblici. Tuttavia, è necessario assicurarsi che vengano rispettate le precauzioni relative alle situazioni specifiche indicate nelle sezioni "Informazioni importanti" e "Avvertenze".

Le Istruzioni per l'Uso forniscono una guida su come usare il nuovo audioprocessore ed eseguirne la manutenzione.

Leggere attentamente questo manuale per scoprire come ottenere il massimo dall'audioprocessore. Prestare particolare attenzione alla sezione **Avvertenze**, alle **informazioni importanti** e a **Cura e manutenzione**. In caso di dubbi o domande rivolgersi all'audioprotesista.

## **A proposito di:**

Istruzioni per l'Uso .....	3
Nella confezione.....	6
Veduta dell'audioprocessore .....	7
Il sistema acustico ancorato all'osso Ponto .....	8

## **Avvio e utilizzo:**

Accensione e spegnimento dell'audioprocessore .....	10
Quando sostituire la batteria .....	11
Come sostituire la batteria .....	12
Collegamento .....	14
Disconnessione.....	15
Posizione corretta.....	16

## **Opzioni:**

Caratteristiche e accessori opzionali .....	18
Cassetto antimanomissione della batteria.....	19
Controllo del volume.....	20
Cambiare programma .....	21
Muto .....	22
Uso dell'audioprocessore con iPhone e iPad .....	23
Associazione dell'audioprocessore con iPhone .....	24
App Oticon ON.....	26
Accessori wireless .....	27

<b>Cura e manutenzione:</b>	
Manutenzione dell'audioprocessore .....	28
Pulizia della cute .....	29
<b>Accessori:</b>	
Accessori .....	31
Tappino per presa programmabile.....	33
Indicazione per sinistra e destra (quando si usano due audioprocessori) .....	34
<b>Ulteriori informazioni:</b>	
Assistenza e riparazione .....	35
Ponto 5 Mini è compatibile con gli articoli seguenti .....	36
Guida alla compatibilità.....	37
Problemi comuni e possibili soluzioni .....	39
Garanzia del fabbricante.....	40
Informazioni importanti .....	41
<b>Avvertenze e simboli:</b>	
Conformità alle normative.....	43
Avvertenze .....	46
Indicatori sonori e luci LED.....	57

## Nella confezione

- Audioprocessore Ponto 5 Mini
- Custodia Ponto
- Batterie (dimensione 312)
- Laccetto di sicurezza
- Tappino per presa programmabile, inclusa indicazione per sinistra/destra
- Adesivi Ponto
- Asta per test
- Copripilastro, nero e beige
- Kit del cassetto antimanomissione della batteria
- Strumento per aprire il cassetto antimanomissione della batteria

## Veduta dell'audioprocessore

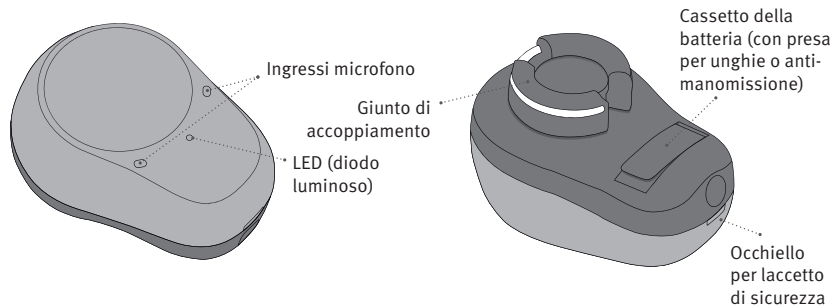

 **Avvertenza:** L'audioprocessore contiene piccoli componenti che possono presentare un rischio di soffocamento per i bambini piccoli. Inoltre, se ingerite, anche le batterie possono essere pericolose. Tenere sempre le batterie fuori dalla portata di bambini piccoli o persone con ridotte capacità mentali. Qualora l'audioprocessore venga ingoiato accidentalmente, recarsi al più vicino pronto soccorso.

## Il sistema acustico ancorato all'osso Ponto

Ponto 5 Mini è stato appositamente progettato per migliorare l'udito attraverso la conduzione ossea diretta. L'audioprocessore converte i suoni in vibrazioni che, tramite il pilastro e l'impianto, vengono trasmesse all'orecchio interno attraverso le ossa del cranio. Questa modalità è indipendente dalla funzionalità del condotto uditivo e dell'orecchio medio. Pertanto Ponto 5 Mini rappresenta una possibile soluzione per perdite dell'udito in cui un danno a livello dell'orecchio esterno o dell'orecchio medio impedisce ai suoni di raggiungere l'orecchio interno.

Inoltre, l'audioprocessore è in grado di captare i suoni da un lato e di trasferirli all'orecchio interno dell'altro lato. Per questo motivo, è indicato per gli individui che sono sordi su un lato ma hanno un orecchio interno perfettamente funzionante sull'altro lato (si parla in questo caso di perdita uditiva neurosensoriale profonda unilaterale o sordità monolaterale).

L'audioprocessore può essere utilizzato anche su una fascia elastica (Soft Band) in caso di bambini o pazienti non idonei all'impianto.



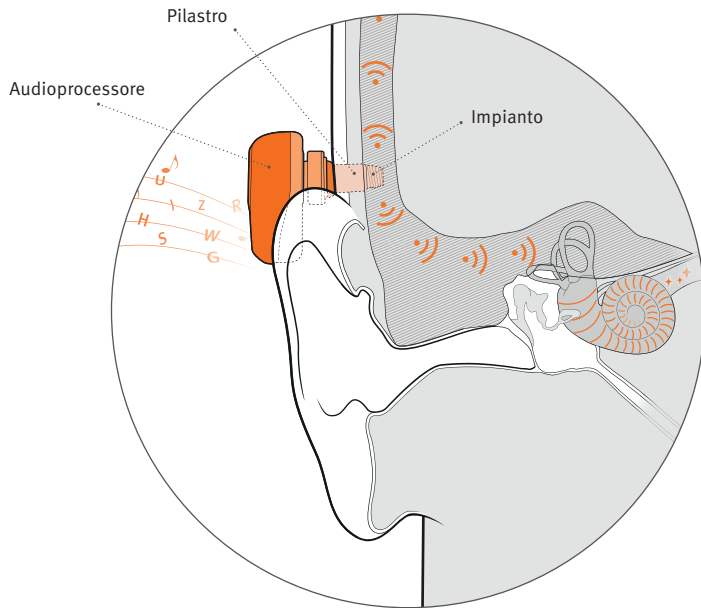

## Accensione e spegnimento dell'audioprocessore

Il vano batteria viene anche utilizzato per accendere e spegnere l'audioprocessore. Per risparmiare la batteria, assicurarsi che l'audioprocessore sia spento quando non lo si indossa. Se inutilizzato per lungo tempo, si consiglia di rimuovere la batteria dall'audioprocessore.

**Accensione**  
Chiudere il cassetto della batteria con la batteria in posizione.

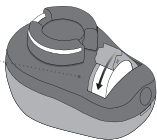

**Spegnimento**  
Aprire completamente il vano batteria.

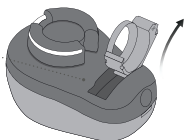

**LED opzionale**  
Due lampeggi lunghi di colore verde indicano che l'apparecchio acustico è acceso.

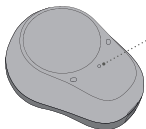

**Nota:** Evitare di utilizzare la funzione Muto al posto dello spegnimento in quanto in questa modalità l'audioprocessore continua ad attingere corrente dalla batteria.

## Quando sostituire la batteria

Quando è il momento di sostituire la batteria, si sentiranno tre segnalazioni acustiche ripetute a intervalli medi fino a quando la batteria non si scarica del tutto. La durata della batteria dipende dall'ambiente di ascolto.



Tre toni\*  
= La batteria sta  
per esaurirsi



Quattro toni discendenti  
= La batteria è scarica



**Nota:** Per assicurarsi che l'audioprocessore continui a funzionare, tenere a disposizione delle batterie di ricambio o sostituire la batteria prima di uscire di casa. Le batterie devono essere sostituite più spesso se si esegue lo streaming sull'audioprocessore.

### LED opzionale (può essere attivato dall'audioprotesista)

I lampeggi continui di colore arancione indicano che la batteria è quasi scarica.

\* Il Bluetooth® verrà spento e non sarà possibile utilizzare accessori wireless.

## Come sostituire la batteria

Ponto 5 Mini utilizza una batteria zinco-aria di dimensioni 312. Utilizzare batterie zinco-aria di buona qualità per prestazioni ottimali.

### 1. Aprire

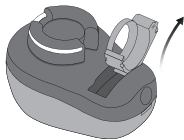

Aprire completamente il vano batteria.  
Rimuovere la batteria.

### 2. Togliere la copertura



Rimuovere l'etichetta adesiva dal lato + della nuova batteria.



**Nota:** Attendere 2 minuti in modo che la batteria possa arieggiare per garantire un funzionamento ottimale.



**Avvertenza:** L'audioprocessore contiene piccoli componenti che possono presentare un rischio di soffocamento per i bambini piccoli. Inoltre, se ingerite, anche le batterie possono essere pericolose. Tenere sempre le batterie fuori dalla portata di bambini piccoli o persone con ridotte capacità mentali. Qualora la batteria venga ingerita accidentalmente, recarsi al più vicino pronto soccorso.

### 3. Inserire

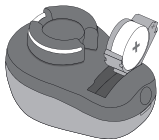

Inserire la nuova batteria nel suo cassetto. Assicurarsi che il lato + sia rivolto verso il basso.

 **Nota:** Se la batteria è inserita in modo errato, non sarà possibile chiudere il cassetto della batteria. L'Uso della forza rischia di danneggiare il vano batteria.

### 4. Chiudere



Chiudere il cassetto della batteria. L'audioprocessore riprodurrà un motivo musicale.



Strumento MultiUso

 **Nota:** Per il cambio della batteria è possibile utilizzare uno strumento multiuso. Utilizzare l'estremità magnetica per rimuovere e inserire le batterie. Rivolgersi all'audioprotesista per ottenere lo Strumento MultiUso.

## Collegamento

Per collegare l'audioprocessore in sicurezza e senza sforzo, inclinarlo leggermente e premerlo con delicatezza sopra il pilastro. È importante allontanare i capelli dal pilastro quando vi si collega l'audioprocessore.

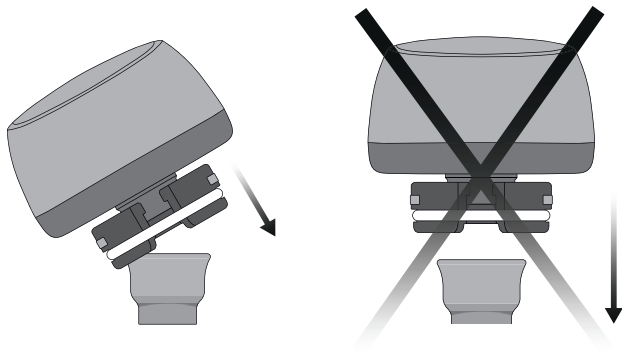

## Disconnessione

Per scollegare l'audioprocessore in sicurezza e senza sforzo, rimuoverlo dal pilastro inclinandolo delicatamente.

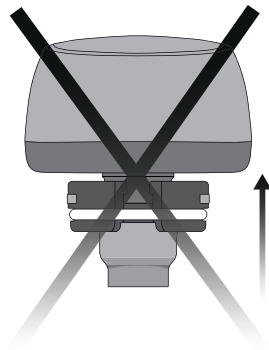
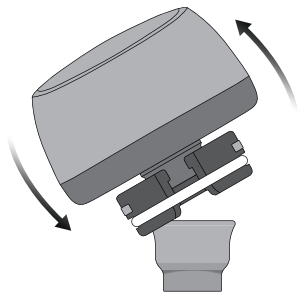

## Posizione corretta

Per ottenere prestazioni ottimali dal sistema direzionale dei microfoni, l'audio-processore deve essere posizionato verticalmente con gli ingressi del microfono posizionati orizzontalmente.



**Nota:** È molto importante evitare che l'audioprocessore venga a contatto con qualsiasi cosa, p.es. l'orecchio, la cute o un cappello. Ciò può causare feedback (ossia, un fischio).



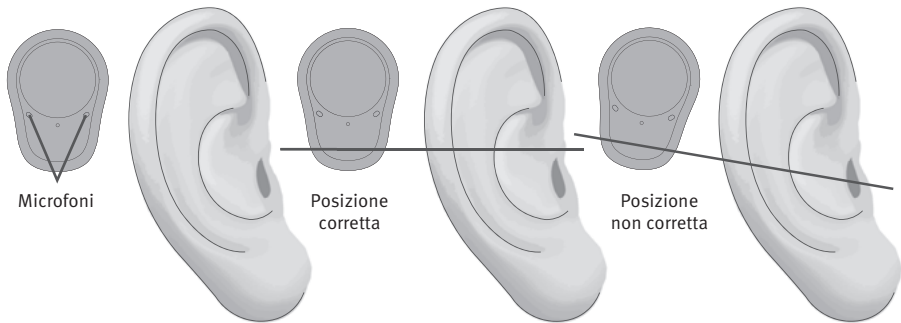

## **Caratteristiche e accessori opzionali**

Le caratteristiche e gli accessori descritti nelle pagine seguenti sono opzionali. Contattare il proprio professionista dell'udito per scoprire come è programmato l'audioprocessore.

Se si verificano situazioni di ascolto difficili, può essere utile ricorrere a un programma speciale programmato dal proprio professionista dell'udito.

## Cassetto antimanomissione della batteria

Il proprio professionista dell'udito può applicare un cassetto batteria antimanomissione. Per sbloccare il cassetto antimanomissione, inserire la punta dello strumento nel foro sul lato sinistro del cassetto batteria. Fare leva con lo strumento contro l'audio-processore e premere verso il basso per aprire il cassetto batteria.

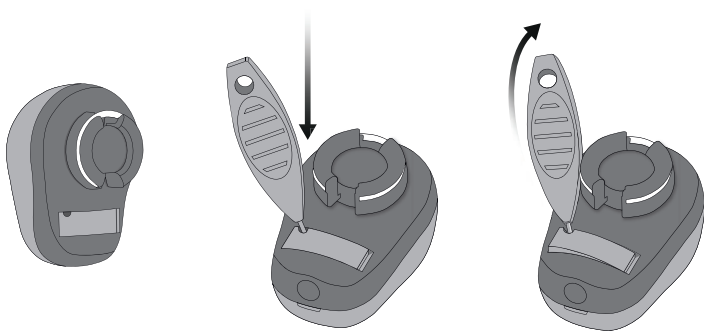

**Importante:** I bambini di età inferiore a 36 mesi devono sempre utilizzare il cassetto della batteria antimanomissione a causa del rischio di ingestione e soffocamento.

## Controllo del volume

Il volume può essere controllato da un dispositivo connesso tramite Bluetooth, ad esempio uno smartphone, prodotti di connettività ecc. Il cambiamento di volume viene indicato da segnali acustici. Una volta raggiunto il volume massimo o minimo, vengono emessi tre segnali acustici.

Quando si passa al volume iniziale predefinito, vengono emessi due toni.



## Cambiare programma

L'audioprocessore può salvare fino a quattro programmi diversi configurati dal proprio professionista dell'udito. A seconda del programma scelto (1, 2, 3 o 4), si sentirà un tono diverso.

Il cambio di programma viene effettuato dallo smartphone connesso oppure dal prodotto per la connettività.

Per informazioni in merito ai toni, consultare la sezione Audio e luci LED.

## Muto

Utilizzare la funzione Muto se è necessario silenziare l'audioprocessore per periodi di tempo brevi. È possibile mettere l'audioprocessore in modalità Muto utilizzando uno dei seguenti dispositivi opzionali:

App Oticon ON

ConnectClip

Remote Control (telecomando) 3.0

### Come riattivare l'audio dell'audioprocessore

L'audioprocessore può essere riattivato utilizzando uno dei dispositivi opzionali.



**Nota:** Evitare di utilizzare la funzione Muto al posto dello spegnimento in quanto in questa modalità l'audioprocessore continua ad attingere corrente dalla batteria.

## Uso dell'audioprocessore con iPhone e iPad

L'audioprocessore è un dispositivo Made for iPhone® e consente la comunicazione e il controllo diretti con iPhone, iPad® o iPod touch®. Per assistenza nell'utilizzo di questi prodotti con l'audioprocessore, contattare il proprio professionista dell'udito o visitare il sito [www.oticonmedical.com/wireless-connectivity](http://www.oticonmedical.com/wireless-connectivity)



Per informazioni sulla compatibilità, visitare:  
[www.oticonmedical.com/wireless-compatibility](http://www.oticonmedical.com/wireless-compatibility)

L'utilizzo del marchio Made for Apple indica che un accessorio è stato progettato per connettersi specificamente ai prodotti Apple identificati nel marchio ed è stato certificato dallo sviluppatore per soddisfare gli standard di prestazioni Apple.

Apple non è responsabile dell'operatività del presente dispositivo o della sua conformità a standard e normative di sicurezza. L'utilizzo di questo accessorio con iPod, iPhone o iPad può influire sulle prestazioni wireless.

Apple, il logo Apple, iPhone, iPad e iPod touch sono marchi commerciali di Apple Inc., registrati negli Stati Uniti e in altri paesi.

# Associazione dell'audioprocessore con iPhone

## 1. Impostazioni

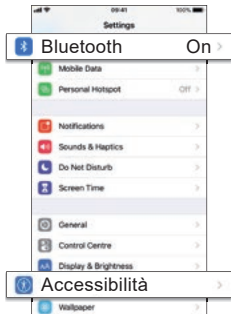

Aprire l'iPhone e accedere a "Impostazioni". Accertarsi che il Bluetooth sia acceso. Selezionare quindi "Generali".

## 2. Accessibilità



Nella schermata "Accessibilità", scegliere "Dispositivi acustici".

## 3. Accensione

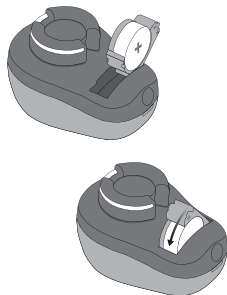

Aprire e chiudere il cassetto della batteria sull'audioprocessore. L'audioprocessore rimane in modalità di associazione per 3 minuti.



#### 4. Dispositivi acustici



Controllare se l'iPhone ha rilevato l'audioprocessore.

#### 5. Il proprio dispositivo acustico

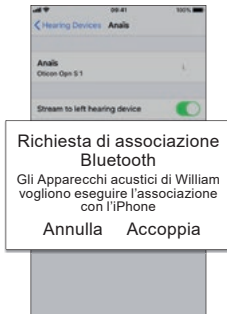

A questo punto, è possibile visualizzare le opzioni per l'audioprocessore.

## App Oticon ON

I dispositivi App Oticon ON per iPhone, iPad, iPod touch e Android™ offrono un modo intuitivo e discreto per controllare l'audioprocessore. L'App è disponibile su App Store® e su Google Play™.

Durante l'installazione dell'App Oticon ON su iPad, cercare le app per iPhone nell'App Store.



Per maggiori informazioni, visitare la pagina [www.oticonmedical.com](http://www.oticonmedical.com)

Apple, il logo Apple, iPhone, iPad e iPod touch sono marchi commerciali di Apple Inc., registrati negli Stati Uniti e in altri Paesi. App Store è un marchio di servizio di Apple Inc. Android, e Google Play e il logo Google Play sono marchi commerciali di Google Inc.

## Accessori wireless

L'audioprocessore offre una connessione wireless a una vasta gamma di accessori wireless.

### ConnectClip

Quando ConnectClip è associato al telefono cellulare, è possibile utilizzare l'audioprocessore come cuffia vivavoce.

### Remote Control 3.0

Il telecomando offre la possibilità di cambiare programma, regolare il volume o disattivare l'audio dell'audioprocessore.

### EduMic

Sistema con microfono remoto wireless che supporta gli utilizzatori affetti da per-

dità dell'udito in un contesto formativo.

### TV Adapter 3.0

TV Adapter è un trasmettitore di suoni wireless provenienti da TV e dispositivi audio elettronici. L'adattatore TV trasmette l'audio direttamente all'audioprocessore.

Per ulteriori informazioni, contattare l'audioprotesista o visitare [www.oticonmedical.com/wireless-connectivity](http://www.oticonmedical.com/wireless-connectivity)



**Nota:** Se non si utilizza l'App Oticon ON su iPhone o smartphone e ConnectClip quando si utilizza il telefono, tenere il ricevitore del telefono vicino all'audioprocessore. Evitare che l'audioprocessore venga a contatto con il telefono per prevenire il feedback (fischio).

## Manutenzione dell'audioprocessore

L'audioprocessore resiste all'ingresso di polvere e acqua, il che significa che è progettato per essere indossato nelle situazioni di vita quotidiana. Tuttavia, l'audioprocessore **non** è impermeabile. Se l'audioprocessore si bagna accidentalmente, aprire il cassetto batteria e farlo asciugare.

Le sostanze chimiche contenute in cosmetici, spray per capelli, profumi, lozioni dopo-barba, crema solare e repellente per insetti possono danneggiare l'audioprocessore. Rimuovere sempre l'audioprocessore prima di applicare tali prodotti e farlo asciugare prima dell'uso. È possibile utilizzare l'apposito copripilastro fornito assieme all'audioprocessore per proteggerlo.



**Nota:** Utilizzare un panno morbido e asciutto per pulire l'audioprocessore. Prestare particolare attenzione al giunto di accoppiamento in modo da rimuovere qualsiasi traccia di sporco o capelli intrappolati. L'audioprocessore non deve mai essere lavato o immerso in acqua o in altri liquidi.

# Pulizia della cute

## Pulizia quotidiana

È importante mantenere una buona consuetudine di pulizia giornaliera per ridurre il rischio di infezioni cutanee intorno al pilastro.

Fintanto che la ferita non è perfettamente guarita, pulire la cute intorno al pilastro con sapone antibatterico e salviettine umidificate non alcoliche per bambini.

Quando la guarigione è in una fase più avanzata, iniziare a utilizzare un bastoncino di cotone o uno spazzolino a setole morbide. Usare lo spazzolino quotidianamente, assieme ad acqua e sapone, per pulire delicatamente l'interno e l'esterno del pilastro.

Sostituire lo spazzolino ogni 3 mesi. Utilizzare solo spazzolini molto morbidi. Nel caso di due impianti, utilizzare due spazzolini a setole morbide, uno per ogni pilastro.

### **Pulizia ogni due o tre giorni**

Oltre alle abitudini di pulizia quotidiana, una pulizia più accurata della cute è necessaria almeno due volte alla settimana per rimuovere eventuali residui. Durante lo shampoo, i residui si bagnano e vengono via più facilmente. Usare lo spazzolino per la pulizia, sempre con delicatezza.

In caso di indolenzimento persistente nella regione intorno al pilastro, contattare il Centro Otorinolaringoiatrico. Nei bambini, la responsabilità di mantenere una buona igiene della cute intorno al pilastro è affidata ai genitori o a chi si prende cura di loro.

Si prega di notare che è molto importante pulire l'interno e l'esterno del pilastro per prevenire l'accumulo di residui.

## Accessori

### Laccetto di sicurezza

Il laccetto di sicurezza serve per assicurarsi che l'audioprocessore non cada durante lo svolgimento di attività fisiche o in altre situazioni in cui vi sia un alto rischio che cada. Per evitare che ciò accada, applicare il laccetto di sicurezza all'audioprocessore e fissarlo agli indumenti. Utilizzare il laccetto di sicurezza quando si indossa l'audioprocessore per le prime volte.

Verificare che il laccetto di sicurezza non sia in tensione perché in tal caso l'audioprocessore potrebbe staccarsi dal pilastro.

### Copripilastro

Il copripilastro può essere applicato al pilastro per proteggerlo dalla sporcizia e anche per nascondere il pilastro stesso quando l'audioprocessore non è in uso.

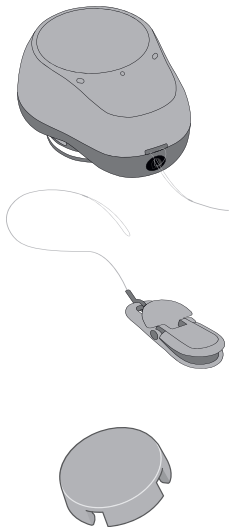

### **Asta per test**

L'asta per test consente di ascoltare con l'audioprocessore senza collegarlo al pilastro. Collegare Ponto 5 Mini all'asta per test e premerlo contro la testa per ascoltare. Quando si tiene l'asta, la mano non deve toccare l'audioprocessore. Ciò potrebbe causare un feedback, ossia un fischio.

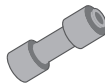

### **Adesivi**

L'adesivo consente di cambiare l'aspetto dell'audioprocessore. L'adesivo è applicato all'elemento rotondo della parte frontale dell'audioprocessore. Rimuovere l'adesivo con molta delicatezza.

### **Mascherine**

Una mascherina può cambiare l'aspetto e il colore dell'audioprocessore. Assicurarsi che non copra gli ingressi del microfono. Le mascherine non sono destinate ai bambini di età inferiore ai 36 mesi a causa del rischio di ingestione o soffocamento. Per maggiori informazioni, rivolgersi al proprio centro audiologico.



## Tappino per presa programmabile

L'audioprocessore è dotato di un tappino nero nella presa di programmazione. È possibile infilare il laccetto di sicurezza mentre si usa il tappino e non è necessario rimuoverlo dal dispositivo. Se è necessaria la rimozione, è possibile utilizzare lo strumento per aprire il cassetto della batteria antimanomissione.

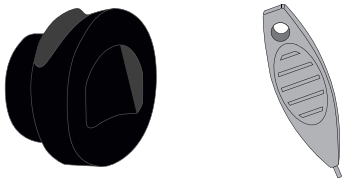

## Indicazione per sinistra e destra (quando si usano due audioprocessori)

I dispositivi Ponto 5 Mini non sono specifici per lato e vengono programmati sul lato sinistro o destro dal proprio professionista dell'udito. Per facilitare la distinzione tra i dispositivi, è possibile inserire nella presa di programmazione dei tappini indicanti la destra e la sinistra. Potranno essere applicati dal proprio professionista dell'udito.

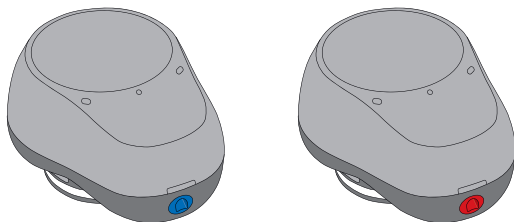

## Assistenza e riparazione

Se l'audioprocessore Ponto 5 Mini non funziona correttamente, contattare il proprio centro audiologico per farlo controllare.

Referente presso il Centro Audiologico – nome e recapiti:

---

---

---

Referente presso il Centro Otorinolaringoiatrico – nome e recapiti:

---

---

---

## Ponto 5 Mini è compatibile con gli articoli seguenti

Descrizione	Articolo
Pilastrini nel sistema di impianto Ponto Oticon Medical	Tutti
Accessori Oticon Medical	Genie Medical BAHS (Software di adattamento, versione 2021.2 o successiva)
	Fasce elastiche (Soft Band) di Oticon Medical
	SoundConnector
	Cerchietto rigido (Test Band)
	Cerchietto morbido (Head Band)
Accessori Oticon A/S	ConnectClip
	TV Adapter 3.0
	Remote Control 3.0
	App Oticon ON
	EduMic

## Guida alla compatibilità

Descrizione	Articolo
Prodotti compatibili di Cochlear Bone Anchored Solutions AB (BAS)	Pilastrini (90305, 90410) Baha®
	Impianti con pilastro (90434, 90480) Baha®
Prodotti non compatibili di Cochlear BAS	Pilastrini serie BA300 Baha®
	Pilastrini serie BA210 Baha®
	Pilastrini serie BA400 Baha®

## Problemi comuni e possibili soluzioni

<b>Problema</b>	<b>Possibili cause</b>
<b>Assenza di suoni</b>	Batteria scarica
	L'audioprocessore è in modalità Pausa/Muto
<b>Suono intermittente o ridotto</b>	Presenza di residui nel giunto di accoppiamento o nell'ingresso audio
	Umidità
	Batteria scarica
<b>Fischio, ronzio</b>	L'audioprocessore è a contatto con qualcosa

<b>Soluzioni</b>	
Sostituire la batteria	pagg. 12–13
Controllare l'app Oticon ON per verificare se è attiva la modalità Muto	pagina 22
Pulire l'audioprocessore	pagina 28
Aprire il cassetto batteria e lasciar asciugare l'audioprocessore nella sua custodia	pagina 10
Sostituire la batteria	pagg. 12–13
Controllare che l'audioprocessore sia collegato correttamente e non tocchi, ad esempio, la cute o gli occhiali	pagg. 16-17

Se il problema persiste, rivolgersi al centro audiologico.

## Garanzia del fabbricante

Gli audioprocessori Oticon Medical sono coperti da una garanzia emessa dal fabbricante limitata a un periodo di 12 mesi dalla data di acquisto. Tale garanzia limitata riguarda i difetti di fabbricazione o di materiale riconosciuti nell'audioprocessore, ma non nelle batterie.

La garanzia NON si applica a danni causati da uso improprio o eccessivo, errata applicazione, incidenti, interventi di riparazione eseguiti da personale non autorizzato, esposizione a sostanze corrosive, penetrazione di corpi estranei all'interno del dispositivo o modifiche sbagliate. Tali condizioni possono rendere nulla la garanzia.

La suddetta garanzia lascia impregiudicati i diritti di cui l'utilizzatore è titolare ai sensi della legislazione nazionale applicabile che disciplina la vendita di beni di consumo. Il centro audiologico potrebbe avere emesso una garanzia che si estende oltre i limiti della presente garanzia limitata. Per maggiori informazioni, rivolgersi al proprio centro audiologico.

Se si hanno commenti o suggerimenti in merito al sistema acustico ancorato all'osso prodotto da Oticon Medical, si prega di contattarci utilizzando l'apposito modulo al seguente indirizzo <https://www.oticonmedical.com/about-oticon-medical/contact-us>.



## Informazioni importanti

- È importante seguire le linee guida per la pulizia della cute. In caso di domande o dubbi, contattare il proprio centro otorinolaringoiatrico.
- Quando non si indossa l'audioprocessore, riporlo sempre nella custodia per tenerlo al riparo dalla polvere e dallo sporco. Se si utilizza una mascherina, assicurarsi di rimuoverla prima di riporre l'audioprocessore nella sua custodia.
- Quando l'audioprocessore non è in uso, assicurarsi che sia spento aprendo il cassetto batteria. Il cassetto batteria deve essere lasciato aperto in modo da far asciugare eventuali tracce di umidità presenti nell'audioprocessore.
- La durata di esercizio prevista dell'audioprocessore è di cinque anni.

- In aeroporto, informare il personale che si indossa un dispositivo uditivo impiantabile. La raccomandazione di rimuovere o meno l'audioprocessore o gli audioprocessori verrà data al controllo di sicurezza.
- Quando si viaggia in aereo, spegnere i dispositivi durante il decollo e l'atterraggio per disabilitare il Bluetooth, a meno che il Bluetooth non sia consentito dal personale di volo.
- La fonte di alimentazione dell'audioprocessore non dispone di energia sufficiente a causare un incendio in condizioni normali di utilizzo. L'audioprocessore non è stato testato per la conformità agli standard internazionali riguardanti le atmosfere esplosive. Si consiglia di non utilizzare l'audioprocessore in aree in cui sussiste il rischio di esplosione.

## Conformità alle normative

Questo dispositivo contiene uno o più trasmettitori/ricevitori esenti da licenza conformi con RSS esente/i da licenza di Innovation, Science and Economic Development Canada ed è conforme all'articolo 15 delle norme FCC.

**Il funzionamento è soggetto alle due condizioni seguenti:**

1. Questo dispositivo non può causare interferenze dannose.
2. Questo dispositivo deve accettare qualsiasi interferenza ricevuta, incluse le interferenze che potrebbero comprometterne il funzionamento.

Cambiamenti o modifiche non esplicitamente approvati dalla parte responsabile della conformità potrebbero invalidare il diritto dell'utilizzatore a usare l'apparecchiatura.



**Nota:** questo apparecchio è stato testato ed è risultato conforme ai limiti previsti per i dispositivi digitali di Classe B, ai sensi dell'articolo 15 delle norme FCC.

*Questi limiti sono concepiti per fornire una ragionevole protezione contro interferenze dannose in un ambiente domestico. Questo apparecchio genera, utilizza e può emettere energia a radio-frequenza e, se non installato e utilizzato in conformità alle istruzioni, può causare interferenze dannose alle comunicazioni radio. Tuttavia, non vi è alcuna garanzia che non si verifichino interferenze in un particolare insediamento.*

*Se l'apparecchio causa interferenze dannose alla ricezione radio o televisiva, cosa che può verificarsi durante lo spegnimento o l'accensione, l'utilizzatore è invitato a cercare di correggere l'interferenza adottando uno o più delle seguenti misure:*

- *Modificare l'orientamento o la posizione dell'antenna ricevente.*
- *Aumentare la distanza tra l'apparecchio e il ricevitore.*
- *Collegare l'apparecchio a una presa su un circuito diverso rispetto a quello a cui è collegato il ricevitore.*
- *Rivolgersi al rivenditore o a un tecnico radio/TV esperto.*

Il produttore legale dichiara che questo Ponto 5 Mini è conforme ai requisiti essenziali e alle altre disposizioni pertinenti della Direttiva 2014/53/UE relativa alle apparecchiature radio. La dichiarazione di conformità è disponibile presso: Oticon Medical AB



L'apparecchio  
include un  
trasmettitore RF



L'audioprocessore contiene un ricetrasmittitore radio che utilizza Bluetooth Low Energy (BLE) e una tecnologia radio proprietaria a corto raggio, entrambi funzionanti a 2,4 GHz. Il trasmettitore radio a 2,4 GHz è debole ed è sempre al di sotto di 4 dBm EIRP per quanto riguarda la potenza totale irradiata.

A causa delle dimensioni limitate del dispositivo, le marcature di omologazione pertinenti si trovano in questo documento.

Ulteriori informazioni sono disponibili in "Informazioni sul Prodotto".

FCC ID: 2AHJWPONT05

IC: 21199-PONT05

*Questo apparecchio è stato testato ed è risultato conforme ai limiti di emissioni previsti per un dispositivo di Classe B GRUPPO 1, ai sensi di CISPR11/EN55011, e ai limiti di immunità per un Ambiente sanitario domestico, ai sensi di IEC 61000-4-2, IEC 61000-4-3 e IEC 61000-4-8.*

## **Avvertenze**

- È necessario acquisire completa familiarità con le seguenti avvertenze generali prima di utilizzare l'audioprocessore in modo da assicurare la sicurezza personale e garantire un uso corretto.
- Si prega di notare che un dispositivo acustico non ripristinerà il normale udito e non impedirà o migliorerà un danno all'udito di origine organica. Inoltre, si noti che nella maggior parte dei casi, l'Uso sporadico di un dispositivo uditivo non consente all'utilizzatore di sfruttarne appieno tutti i benefici. Un dispositivo acustico costituisce solo una parte della riabilitazione dell'udito e potrebbe dover essere integrato da un addestramento uditivo e dall'insegnamento della lettura labiale.
- Consultare il proprio professionista dell'udito se si verificano episodi o eventi imprevisti relativi all'audioprocessore.

### **Uso della batteria**

- Utilizzare sempre le batterie raccomandate dal proprio professionista dell'udito. Batterie di qualità scadente possono avere perdite, con conseguente danno per le persone. Una batteria che perde deve essere rimossa e smaltita nel rispetto delle normative locali.

- Non tentare mai di ricaricare le batterie e non smaltire mai le batterie bruciandole. C'è il rischio che le batterie esplodano. Una batteria usurata deve essere rimossa immediatamente e smaltita nel rispetto delle normative locali.

### **Uso dell'audioprocessore**

- Gli audioprocessori devono essere utilizzati solo come indicato e regolati dal professionista dell'udito.
- Non consentire mai ad altri di indossare il proprio audioprocessore. L'audioprocessore è regolato per ciascun utilizzatore.

### **Pericolo di soffocamento e rischio di ingestione delle batterie**

- Audioprocessori, componenti e batterie devono essere tenuti fuori dalla portata dei bambini e di chiunque potrebbe ingerirli o altrimenti procurarsi lesioni.
- La maggior parte degli audioprocessori può essere fornita su richiesta con un cassetto antimanomissione per batteria. Questo è fortemente raccomandato per neonati, bambini piccoli e persone con difficoltà di apprendimento a causa del rischio di ingestione e soffocamento.
- I bambini di età inferiore a 36 mesi devono sempre utilizzare il cassetto antimanomissione della batteria a causa del rischio di ingestione e soffocamento.

## Avvertenze

- Se l'audioprocessore cade, verificare che l'involucro non sia incrinato e che non ci siano parti rotte. In caso di problemi relativi all'audioprocessore, contattare il proprio professionista dell'udito o il rappresentante locale Oticon Medical.
- Non gettare mai nel fuoco l'audioprocessore, le sue componenti o le batterie. Possono esplodere e causare lesioni gravi. Smaltire l'audioprocessore nel rispetto della normativa locale per le apparecchiature elettriche.
- Sebbene l'audioprocessore abbia ottenuto la classificazione IP57, è considerato resistente all'acqua, non impermeabile. Scollegare sempre l'audioprocessore prima di fare la doccia o il bagno/nuotare.
- Interferenze elettromagnetiche possono verificarsi in prossimità di apparecchiature che riportano il simbolo a destra. Le apparecchiature di comunicazione RF (radio frequenza) portatili e mobili possono influire sulle prestazioni dell'audioprocessore. Se l'audioprocessore è influenzato da interferenze elettromagnetiche, allontanarsi dalla sorgente per ridurre l'interferenza.





- Sebbene sia improbabile, i dispositivi elettronici nelle vicinanze potrebbero essere influenzati dall'audioprocessore. In tal caso, allontanare l'audioprocessore dal dispositivo elettronico interessato.
- L'utilizzo di accessori, trasduttori e cavi diversi da quelli specificati o forniti in dotazione da parte del produttore di questo apparecchio possono determinare maggiori emissioni elettromagnetiche oppure una diminuzione dell'immunità elettromagnetica di questo apparecchio e dunque determinare un funzionamento non corretto
- L'audioprocessore non è compatibile con la risonanza magnetica. Scollegare l'audioprocessore prima di sottoporsi a MRI (risonanza magnetica per immagini). L'impianto e il pilastro possono rimanere in sede. In previsione di una MRI, informare il medico o il tecnico che si porta un sistema ancorato all'osso (nel caso di bambini e di persone con disabilità mentale, questa responsabilità ricade sul tutore).
- Rimuovere l'audioprocessore prima di eseguire elettroterapia, scansione a raggi X, CT/MR/PET, chirurgia, ecc., dal momento che potrebbe risultarne danneggiato se esposto a campi forti.

## Avvertenze

### **Malfunzionamento**

- Prestare attenzione al fatto che l'audioprocessore può smettere di funzionare senza preavviso. Tenere questa informazione a mente quando è molto importante udire i suoni di allerta (ad esempio, quando si è nel traffico).

### **Quando si indossa Ponto 5 Mini e un impianto attivo**

- Prestare attenzione agli impianti attivi. In generale, seguire le linee guida raccomandate dai produttori di defibrillatori e pacemaker impiantabili relative all'uso di telefoni cellulari e magneti.
- L'audioprocessore contiene un trasmettitore wireless. Si prega di tenere l'audioprocessore ad almeno 15 cm di distanza dall'impianto. Ciò significa che, ad esempio, non va portato nel taschino.
- Quando l'audioprocessore è sistemato sulla testa, la distanza tra questo e l'impianto è superiore a 15 cm.
- Lo Strumento MultiUso (che ha un magnete incorporato) deve essere tenuto a più di 30 cm dall'impianto. Ad esempio, non va portato nel taschino.

- Se si ha un impianto cerebrale attivo, contattare il produttore del dispositivo impiantabile per informazioni sul rischio di disturbo.
- L'audioprocessore contiene un magnete. È necessario prestare attenzione in caso di shunt CSF programmabili. Seguire le linee guida in materia di distanza minima consigliata da parte del produttore dello shunt.

### Calore e sostanze chimiche

- L'audioprocessore non deve mai essere esposto a calore estremo, ad esempio non deve essere lasciato in un'auto parcheggiata al sole.
- L'audioprocessore non deve essere asciugato in forni a microonde o altri forni.

<b>Condizioni di esercizio</b>	Temperatura: da 1 °C a 40 °C Umidità relativa: dal 5% al 93%, senza condensa Pressione atmosferica: da 700 hPa a 1060 hPa
<b>Condizioni di trasporto e conservazione</b>	La temperatura e l'umidità non devono superare i limiti seguenti per periodi prolungati di tempo durante il trasporto e l'immagazzinamento. Temperatura: da -25 °C a +55 °C Umidità relativa: dal 5% al 93%, senza condensa Pressione atmosferica: da 700 hPa a 1060 hPa

**Per gli Stati Uniti soltanto:** Le leggi federali impongono che il presente dispositivo sia venduto o prescritto da un medico.

- Il potenziale utilizzatore di un audioprocessore ad ancoraggio osseo deve sottoporsi a preventiva valutazione da parte di un medico abilitato che assicuri che tutte le patologie curabili a carico dell'udito siano diagnosticate e curate prima dell'acquisto dell'audioprocessore.
- L'audiologo o l'audioprotesista condurranno una valutazione con audioprocessore per determinare la capacità di udire con e senza audioprocessore da parte dell'utilizzatore. La valutazione con l'audioprocessore consentirà all'audiologo o all'audioprotesista di selezionare e adattare l'audioprocessore alle esigenze individuali dell'utilizzatore. In caso di dubbi sulla capacità di adattarsi all'amplificazione, è necessario informarsi sulla disponibilità di prova, noleggio o opzione di acquisto. Molti audioprotesisti offrono ora opzioni che consentono di indossare un audioprocessore per un certo periodo di tempo a una tariffa nominale, dopo di che si può decidere se si desidera acquistare l'audioprocessore o meno. La legge federale limita la vendita di audioprocessori a coloro che hanno ottenuto una valutazione medica da un medico autorizzato.

### **Bambini affetti da perdita dell'udito**

- Oltre a dover consultare un medico per l'esame, è necessario che un bambino affetto da perdita dell'udito vada da un audiologo per la valutazione e la riabilitazione, dal momento che l'ipoacusia può causare problemi nello sviluppo del linguaggio e nella crescita scolastica e sociale di un bambino. Un audiologo è qualificato per formazione ed esperienza ad assistere nella valutazione e nella riabilitazione di un bambino affetto da perdita dell'udito.
- La legge federale consente ad un adulto pienamente informato di firmare una dichiarazione di rinuncia con la quale rifiuta una valutazione medica per motivi religiosi o personali. L'esercizio di tale rinuncia va a discapito della propria salute e pertanto è fortemente sconsigliato.

## Descrizione dei simboli e delle abbreviazioni utilizzate nel presente libretto



### Attenzione

Consultare le istruzioni per l'Uso per avvertenze e precauzioni che non si trovano nel dispositivo stesso.



### Produttore

Il dispositivo è realizzato dal produttore, il cui nome e indirizzo sono indicati accanto al simbolo.



### Marchio CE

Il dispositivo è conforme a tutti i regolamenti e le direttive UE pertinenti. Il numero a quattro cifre indica l'identificazione dell'ente notificato.



### Marchio di conformità normativa

Il dispositivo adempie i requisiti di sicurezza elettrica, CEM e spettro radio per i dispositivi commercializzati sul mercato australiano e neozelandese.



### Codice IP

Indica la classe di protezione dalla penetrazione pericolosa di acqua o particolato. IP57 indica protezione dalla polvere e dagli effetti di un'immersione temporanea in acqua.



### Trasmettitore a radio frequenza (RF)

L'audioprocessore contiene un trasmettitore a radio frequenza.

## Descrizione dei simboli e delle abbreviazioni utilizzate nel presente libretto



### Logo Bluetooth

Marchio registrato di Bluetooth SIG, Inc.; qualsiasi utilizzo richiede una licenza.



### Marchio Made for Apple

Indica che il dispositivo è compatibile con iPhone, iPad e iPod touch.

## Descrizione dei simboli e delle abbreviazioni utilizzati sul dispositivo o sull'imballaggio



### Rifiuti elettronici (RAEE)

I rifiuti elettronici devono essere gestiti in linea con le disposizioni vigenti localmente.



### Identificatore Unico del Dispositivo



Tenere lontano dai bambini piccoli per ridurre il rischio di ingestione accidentale, soffocamento e strangolamento.

Rx Only

### Solo su prescrizione medica

Le leggi federali (USA) impongono che il presente dispositivo sia venduto o prescritto da un medico professionista autorizzato.



### Parte applicata di tipo BF

Classificazione di protezione dallo shock elettrico.

## Descrizione dei simboli aggiuntivi utilizzati sul dispositivo o sull'imballaggio



### Tenere asciutto

Indica un dispositivo medico che deve essere protetto dall'umidità.



### Consultare le istruzioni per l'Uso

Consultare le Istruzioni per l'Uso per le avvertenze e le precauzioni.



### Numero di catalogo dei prodotti

Indica il numero di catalogo del produttore in modo che il dispositivo medico possa essere identificato.



### Numero di serie

Indica il numero di serie del produttore in modo che il dispositivo medico specifico possa essere identificato.

YY.XXXXXXX

Le prime due cifre nel numero di serie "YY" indicano l'anno di produzione.



### Dispositivo medico

Il dispositivo è un dispositivo medico.



### Limite di temperatura





Indica i limiti di temperatura a cui può essere esposto il dispositivo medico.



## Indicatori sonori e luci LED

Differenti suoni e schemi luminosi indicano lo stato dell'apparecchio acustico. I vari indicatori sono elencati nelle pagine seguenti.

Il proprio professionista dell'udito può impostare indicazioni sonore e luci a LED in base alle preferenze dell'utilizzatore.

Programma	<input type="checkbox"/> Audioprocessore	<input type="checkbox"/> Luce LED*	Quando usarlo
1	1 tono		
2	2 toni		
3	3 toni		
4	4 toni		

 Lampeggio breve di colore VERDE



\*La luce LED lampeggia in maniera continua oppure lampeggia per tre volte con un breve intervallo



Continua nella pagina successiva

ON/OFF	Suono	Luce LED	Commenti sulla luce LED
ACCENSIONE (ON)	<input type="checkbox"/> Motivo musicale	<input type="checkbox"/>	Mostrato una volta
SPEGNIMENTO (OFF)	<input type="checkbox"/> Quattro toni discendenti	<input type="checkbox"/>	
Volume	Suono	Luce LED	
Volume iniziale	<input type="checkbox"/> 2 toni	<input type="checkbox"/>	
Volume minimo/massimo	<input type="checkbox"/> 3 toni	<input type="checkbox"/>	
Volume su/giù	<input type="checkbox"/> 1 tono	<input type="checkbox"/>	
Muto attivato sull'App ON, su ConnectClip oppure su Remote Control 3.0		<input type="checkbox"/>	Continuo o ripetuto tre volte

Lampeggio lungo di colore VERDE   Lampeggio breve di colore VERDE

Lampeggio lungo di colore ARANCIONE   Lampeggio breve di colore ARANCIONE

Accessori	<input type="checkbox"/> Suono	<input type="checkbox"/> Luce LED	Commenti sulla luce LED
TV Adapter 3.0	2 toni diversi		Continuo o ripetuto tre volte
ConnectClip	2 toni diversi		

Avvertenze	Suono	Luce LED	Commenti sulla luce LED
Batteria quasi scarica	<input type="checkbox"/> 3 segnalazioni acustiche alternate	<input type="checkbox"/> 	Lampeggio continuo
Batteria esaurita	Quattro toni discendenti		
È necessario controllare il microfono	8 segnalazioni acustiche ripetute 4 volte	<input type="checkbox"/> 	Ripetuto quattro volte

 Lampeggio lungo VERDE     Lampeggio breve VERDE

 Lampeggio lungo ARANCIONE     Lampeggio breve ARANCIONE

 **Oticon Medical AB**  
Datavägen 37B  
SE-436 32 Askim  
Sweden  
Tel: +46 31 748 61 00

CE 0123



232470IT / 2021.10

**oticon**  
MEDICAL | Because  
sound matters

      
[www.oticonmedical.com](http://www.oticonmedical.com)