

Sistema auditivo de condução óssea

# Ponto 5 Mini

## Instruções de uso



Processador sonoro

Made for  
iPhone | iPad | iPod

**oticon**  
MEDICAL



## Instruções de uso

O processador sonoro Ponto 5 Mini é destinado a melhora da audição em pacientes com perdas auditivas condutivas ou mistas, com instalação unilateral ou bilateral, ou para aqueles com surdez unilateral. Ele é projetado de modo que possa ser otimizado para cada pessoa. Isso ajudará a garantir que você obtenha o benefício máximo do seu processador sonoro.

O processador sonoro Ponto 5 Mini é destinado ao uso em residências, hospitais, instituições de saúde e ambientes públicos. No entanto, certifique-se de que as precauções relacionadas a situações específicas mencionadas nas seções “Informações importantes” e “Avisos” sejam consideradas.

As Instruções de uso vão orientá-lo sobre como usar e manter o seu novo processador sonoro.

Leia este manual atentamente para aprender a aproveitar ao máximo o seu processador sonoro. Preste especial atenção às seções **Avisos**, **Informações importantes** e **Cuidados e manutenção**. Discuta quaisquer perguntas ou dúvidas com o seu fonoaudiólogo.

## **Sobre:**

Instruções de uso .....	3
Na caixa .....	6
Exibição do processador.....	7
O sistema auditivo de condução óssea Ponto.....	8

## **Inicialização e manuseio:**

Como ligar e desligar o processador sonoro .....	10
Quando substituir a bateria .....	11
Como substituir a bateria.....	12
Conexão.....	14
Desconexão .....	15
Posição correta.....	16

## **Opções:**

Funcionalidades e acessórios opcionais.....	18
Gaveta de bateria inviolável.....	19
Controle de Volume .....	20
Alterar o programa.....	21
Mudo .....	22
Use o processador sonoro com o iPhone e o iPad .....	23
Emparelhar o processador sonoro com o iPhone .....	24
Oticon ON App.....	26
Acessórios sem fios.....	27

<b>Cuidados e manutenção:</b>	
Manutenção do processador sonoro .....	28
Higiene da pele .....	29
<b>Acessórios:</b>	
Acessórios .....	31
Plugue pra entrada de programação.....	33
Indicação de esquerda e direita (ao usar dois processadores sonoros) .....	34
<b>Mais informações:</b>	
Manutenção e conserto .....	35
O Ponto 5 Mini é compatível com os seguintes artigos .....	36
Guia de compatibilidade.....	37
Problemas comuns e suas possíveis soluções .....	39
Garantia do fabricante .....	40
Informação importante .....	41
<b>Avisos e símbolos:</b>	
Declarações de conformidade regulamentar.....	43
Avisos .....	46
Indicadores de luz de LED e som .....	57

## Na caixa

- Processador sonoro Ponto 5 Mini
- Caixa Ponto
- Baterias (tamanho 312)
- Linha de segurança
- Plugue pra entrada de programação, incluindo indicação de esquerda/direita
- Adesivos Ponto
- Peça de teste
- Capa do suporte, preto e bege
- Kit de gaveta de bateria resistente a violações
- Ferramenta para abrir a gaveta de bateria resistente a violações

## Exibição do processador

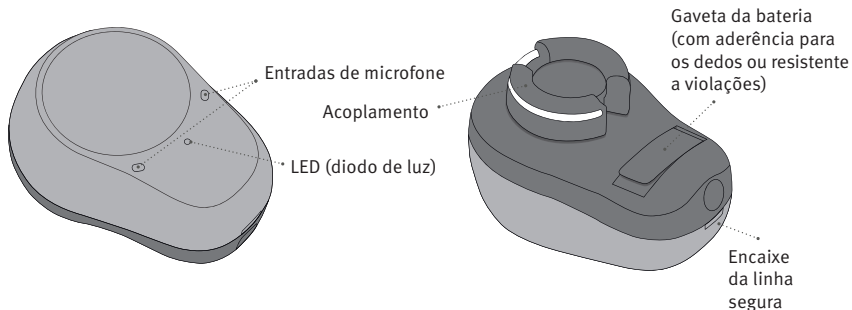

 **Aviso:** O processador sonoro contém peças pequenas que podem constituir perigo de asfixia para crianças pequenas. As baterias também podem ser prejudiciais se ingeridas. Mantenha sempre as baterias fora do alcance de crianças pequenas ou pessoas com capacidade mental diminuída. Se o processador sonoro for engolido acidentalmente, procure assistência médica no pronto-socorro mais próximo.

## O sistema auditivo de condução óssea Ponto

O Ponto 5 Mini é projetado para ajudar você a obter melhor audição através de condução óssea direta. O processador sonoro converte o som em vibrações que são transmitidas através do suporte e do implante através do crânio para a orelha interna. Este método funciona independentemente da função do canal do ouvido e do ouvido médio. Portanto, o Ponto 5 Mini é uma solução possível para perdas auditivas, em que haja um problema no ouvido externo ou médio impedindo o som de alcançar o ouvido interno.

O processador sonoro também pode captar som de um lado e a transferir para o ouvido interno no lado oposto. Isso o torna adequado para aqueles que são surdos em um lado, mas têm um funcionamento do ouvido interno do outro lado (chamado de perda auditiva neurosensorial unilateral profunda ou surdez unilateral).

O processador sonoro também pode ser usado em uma softband (faixa de cabeça suave) para as crianças ou para indivíduos que não são indicados para o implante.



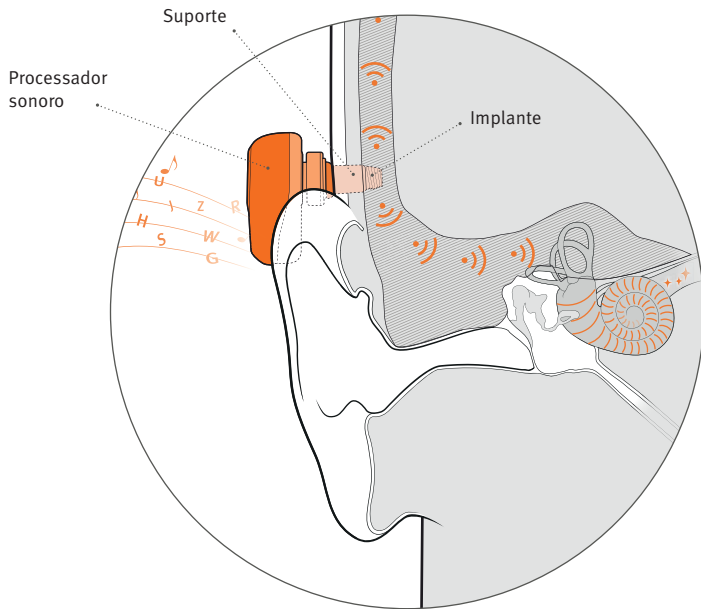

## Como ligar e desligar o processador sonoro

A gaveta de bateria também é usada para ligar e desligar o processador sonoro. Para economizar a bateria, certifique-se de que o seu processador sonoro fique desligado quando você não o estiver usando. Durante a armazenagem mais longa, é recomendado que você remova a bateria do processador sonoro.

### Ligar

Feche a gaveta de bateria com a bateria no local.

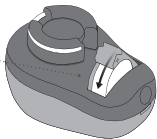

### Desligar

Abra a gaveta de bateria totalmente.

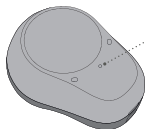
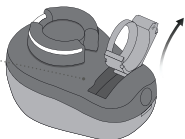

### LED opcional

Duas piscadas verdes longas indicam que o aparelho auditivo está ligado.



**Nota:** Não use a função “mudo” como forma de desativação, visto que o processador sonoro continuará gastando a bateria neste modo.

## Quando substituir a bateria

Quando é hora de substituir a bateria, você ouvirá três bipes, repetidos em intervalos moderados até que a bateria acabe. A vida útil da bateria depende do ambiente auditivo.



Três tons\*  
= A bateria está fraca



Quatro tons descendentes  
= A bateria está esgotada



**Nota:** Para garantir que o processador sonoro funcione o tempo todo, tenha sempre baterias sobressalentes com você ou substitua a bateria antes de sair de casa. As baterias precisam ser substituídas mais frequentemente se você estiver transmitindo para seu processador sonoro.

### LED opcional (pode ser ativado pelo seu fonoaudiólogo)

Piscadas laranja contínuas indicam bateria fraca.

\*A função Bluetooth® será desligada e não será possível usar acessórios sem fios.

## Como substituir a bateria

O Ponto 5 Mini usa uma bateria zinc-air de tamanho 312. Use baterias zinc-air de alta qualidade para obter o melhor desempenho.

### 1. Abra

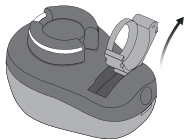

Abra completamente a gaveta de bateria. Remova a bateria.

### 2. Prepare



Remova a etiqueta adesiva do lado + da bateria nova.



**Nota:** Espere 2 minutos para que a bateria possa ventilar para garantir o melhor funcionamento possível.



**Aviso:** O processador sonoro contém peças pequenas que podem constituir perigo de asfixia para crianças pequenas. As baterias também podem ser prejudiciais se ingeridas. Mantenha sempre as baterias fora do alcance de crianças pequenas ou pessoas com capacidade mental diminuída. Se a bateria for engolida acidentalmente, procure assistência médica no pronto-socorro mais próximo.

### 3. Inserir

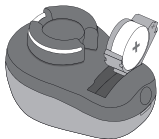

Insira a bateria nova na gaveta de bateria. Certifique-se de que o lado + fique para baixo.

 **Nota:** Se a bateria for inserida incorretamente, a gaveta de bateria não poderá ser fechada. Se você usar força, corre o risco de danificar a gaveta de bateria.

### 4. Fechar

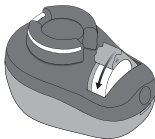

Feche a gaveta da bateria. O processador sonoro vai tocar um jingle.

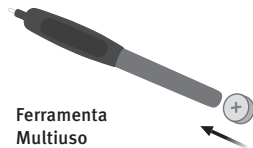

Ferramenta Multiuso

 **Nota:** Uma ferramenta Multiuso pode ser usada para trocar a bateria. Use a extremidade magnética para remover e inserir a bateria. A ferramenta Multiuso pode ser fornecida pelo seu fonoaudiólogo.

## Conexão

Para conectar o processador sonoro de forma segura e confortável incline-o levemente e empurre cuidadosamente no suporte. É importante manter seu cabelo afastado quando o processador sonoro for conectado ao suporte.

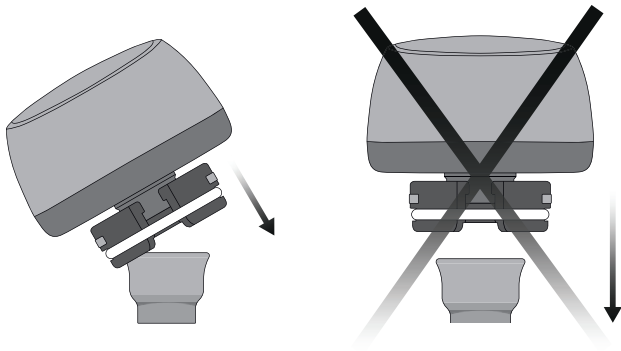

## Desconexão

Para desconectar o processador sonoro com segurança e conforto, incline-o com cuidado para afastá-lo do suporte.

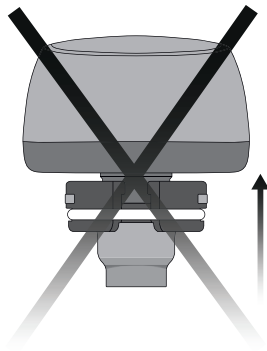
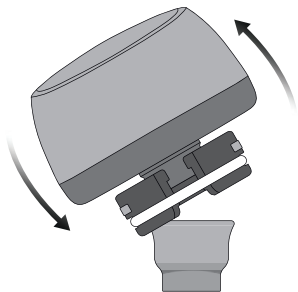

## Posição correta

Para obter um desempenho ideal do sistema de microfones direcionais, o processador sonoro deve ser posicionado na vertical, com as entradas de microfone posicionadas horizontalmente.



**Nota:** *Observe que é importante que o processador sonoro não toque em nada, por exemplo a orelha, pele ou um chapéu. Isso poderá causar feedback (um zunido).*



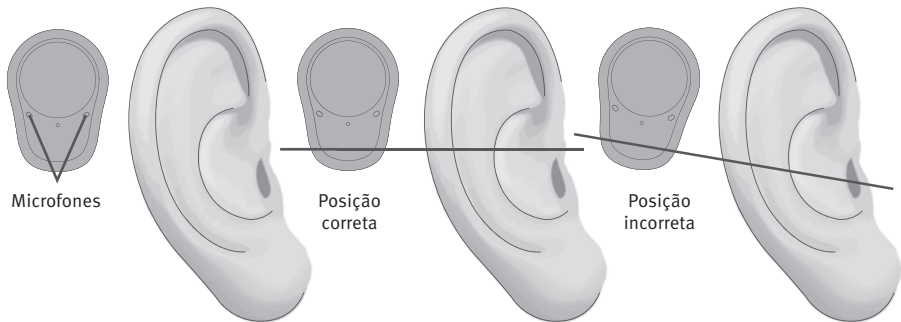

## **Funcionalidades e acessórios opcionais**

Os recursos e acessórios descritos nas seguintes páginas são opcionais. Entre em contato com o seu fonoaudiólogo para saber como o seu processador sonoro está programado.

Se você tiver problemas em situações de audição difíceis, um programa especial poderá ajudar. Estes são programados pelo seu fonoaudiólogo.

## Gaveta de bateria inviolável

Seu fonoaudiólogo pode travar uma gaveta de bateria resistente a violações. Para desbloquear a gaveta resistente a violações insira a ponta da ferramenta no orifício do lado esquerdo da gaveta de bateria. Apoie a ferramenta contra o processador sonoro e pressione para baixo para abrir a gaveta de bateria.

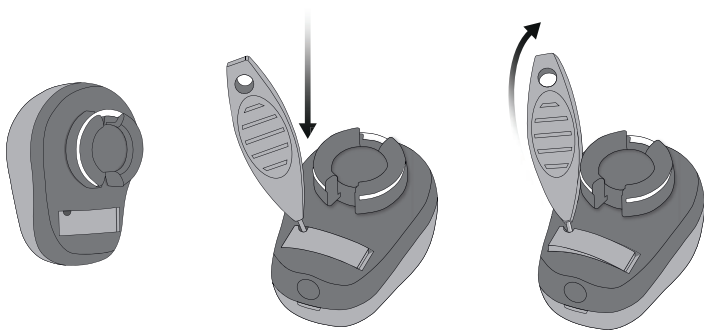

**Importante:** A gaveta de bateria resistente a violações deve ser sempre usada nos processadores de crianças menores de 36 meses devido ao risco de engolir e engasgar.

## Controle de Volume

O volume pode ser controlado a partir de um dispositivo conectado por Bluetooth, por exemplo, smartphone, produtos de conectividade, etc. Quando o volume é alterado, isso será indicado por bipes. Quando o volume máximo ou mínimo tiver sido atingido, os bipes serão ouvidos.

Ao passar o volume inicial padrão, dois tons são ouvidos.



## Alterar o programa

Seu processador sonoro pode salvar até quatro programas diferentes configurados por seu profissional de saúde auditiva. Dependendo do programa escolhido (1, 2, 3 ou 4), você ouvirá de um a quatro tons.

As alterações do programa são feitas no smartphone conectado ou no produto de conectividade.

Para obter informações sobre tons, consulte a seção indicadores de som e luz de LED.

## Mudo

Use a função mudo se precisar silenciar o processador sonoro por curtos períodos de tempo. O processador sonoro pode ser colocado no modo silencioso utilizando um dos seguintes dispositivos opcionais:

Oticon ON App

ConnectClip

Controle Remoto 3.0

### Como colocar seu processador sonoro no mudo

O processador sonoro pode ser restaurado usando um dos dispositivos opcionais.



**Nota:** Não use a função “mudo” como forma de desativação, visto que o processador sonoro continuará gastando a bateria neste modo.

## Use o processador sonoro com o iPhone e o iPad

Seu processador sonoro é um dispositivo feito para iPhone® e permite a comunicação direta e o controle com o iPhone, iPad® ou iPod touch®. Para assistência no uso desses produtos com seu processador sonoro, entre em contato com seu fonoaudiólogo ou visite: [www.oticonmedical.com/wireless-connectivity](http://www.oticonmedical.com/wireless-connectivity)



Para obter informações sobre compatibilidade, visite:  
[www.oticonmedical.com/wireless-compatibility](http://www.oticonmedical.com/wireless-compatibility)

O uso do distintivo Made for Apple significa que um acessório foi concebido para se ligar especificamente ao(s) produto(s) da Apple identificado(s) no distintivo e foi certificado pelo desenvolvedor para atender padrões de desempenho da Apple.

A Apple não é responsável pelo funcionamento deste dispositivo e nem pela sua conformidade com as normas de segurança e regulamentares. Observe que usar este Acessório com iPod, iPhone ou iPad pode afetar o desempenho da rede sem fio.

Apple, o logotipo da Apple, iPhone, iPad e iPod touch são marcas da Apple Inc., registradas nos Estados Unidos e em outros países.

# Emparelhar o processador sonoro com o iPhone

## 1. Configurações

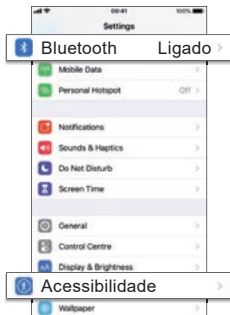

Abra o seu iPhone e vá a “Ajustes”. Ative o Bluetooth. Depois, selecione “Geral”.

## 2. Acessibilidade



Na tela “Acessibilidade”, escolha “Dispositivos auditivos”.

## 3. Ligar

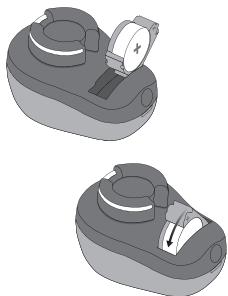

Abra e feche a gaveta de bateria no processador sonoro. O processador sonoro permanece no modo de emparelhamento durante 3 minutos.



#### 4. Dispositivos auditivos

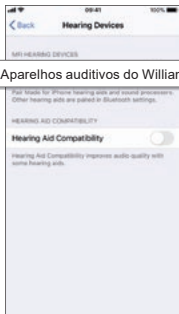

✓ Aparelhos auditivos do William

Verifique se o iPhone identificou o processador sonoro.

#### 5. Seu dispositivo auditivo



Pareamento com Bluetooth Pedido  
Os Aparelhos auditivos do William gostariam de emparelhar com seu iPhone  
Cancelar Emparelhar

Essas são as opções para o seu processador sonoro.

## Oticon ON App

O aplicativo Oticon ON para iPhone, iPad, iPod touch e Android™ oferece uma interface intuitiva e discreta para controlar seu processador sonoro. O aplicativo está disponível na App Store® e no Google Play™.

Para instalar o aplicativo Oticon ON no iPad, pesquise por aplicativos para iPhone na App Store.



Veja mais detalhes em: [www.oticonmedical.com](http://www.oticonmedical.com)

Apple, o logotipo da Apple, iPhone, iPad e iPod touch são marcas da Apple Inc., registradas nos Estados Unidos e em outros países. App Store é uma marca de serviço da Apple Inc. e Android, Google Play e o logotipo do Google Play são marcas comerciais da Google Inc.

## Acessórios sem fios

Seu processador sonoro dispõe de conexão com uma gama de acessórios sem fio.

### ConnectClip

Quando o ConnectClip está emparelhado com o seu telefone celular, você pode usar o processador sonoro como um dispositivo viva-voz.

### Controle Remoto 3.0

É um controle remoto que pode mudar o programa, ajustar o volume ou silenciar seu processador sonoro.

### EduMic

Sistema de microfone remoto sem fio

que auxilia usuários com perda auditiva em ambiente de sala de aula.

### Adaptador de TV 3.0

O TV Adapter é um transmissor sem fios do som de televisores e de dispositivos eletrônicos de áudio. O Adaptador de TV transmite o som diretamente para o seu processador sonoro.

Para mais detalhes, contate o seu Fono-audiólogo ou visite: [www.oticonmedical.com/wireless-connectivity](http://www.oticonmedical.com/wireless-connectivity)



**Nota:** Se você não estiver usando o aplicativo Oticon ON com seu iPhone ou smartphone e o ConnectClip ao usar um telefone, use o receptor do telefone perto do processador sonoro. Para evitar feedback (um zunido), certifique-se de que o telefone não toque no processador sonoro.

## Manutenção do processador sonoro

O seu processador sonoro é à prova de poeira e está protegido contra a entrada de água, o que significa que ele foi projetado para ser usado em todas as situações da vida cotidiana. Porém, o processador sonoro **não** é à prova d'água. Se o processador sonoro se molhar acidentalmente, abra a gaveta de bateria e deixe o processador sonoro secar.

Produtos químicos em cosméticos, spray de cabelo, perfume, loção pós-barba, protetor solar e repelente de inseto podem danificar o seu processador sonoro. Remova sempre o seu processador sonoro antes de aplicar tais produtos e dê tempo que sequem antes de voltar a usá-lo. Você pode usar a tampa de suporte especial fornecida com o seu processador sonoro para proteger o seu suporte.



**Nota:** Use um pano suave e seco para limpar o processador sonoro. Deve-se prestar uma atenção especial ao acoplamento, para remover qualquer sujeira ou cabelo emaranhado. O processador sonoro nunca deve ser lavado ou imerso em água ou outros líquidos.

# Higiene da pele

## Limpeza diária

Para reduzir o risco de infecções da pele ao redor do suporte, é importante manter uma boa rotina de limpeza diária.

Antes de a pele ter cicatrizado totalmente, sabão antibacteriano e lençinhos umedecidos de bebê podem ser usados para limpar a área ao redor do suporte.

Quando a cicatrização evoluir, você pode começar a usar um chumaço de algodão ou uma escova macia. Utilize a escova diariamente, juntamente com água e sabão, para limpar suavemente o exterior e o interior do suporte.

A escova deve ser substituída a cada 3 meses. Apenas escovas muito macias devem ser usadas. Se você tiver dois implantes, você deve usar duas escovas macias – uma para cada suporte (Abutment).

### **Limpeza a intervalos de poucos dias**

Além das rotinas de limpeza diária, a pele deve ser limpa mais cuidadosamente para remover detritos pelo menos duas vezes por semana. Durante a lavagem de cabelo, os detritos se tornam mais macios e mais fácil de remover. Não obstante, a escova de limpeza deve ser usada com cuidado.

Se você tiver problemas persistentes com dor ao redor do suporte, entre em contato com a sua clínica de Otorrinolaringologia. Os pais ou cuidadores são responsáveis por manter uma boa higiene em torno do suporte da criança.

Observe que é essencial limpar ambos os lados de dentro e de fora do suporte. Isso é importante para evitar o acúmulo de resíduos.

## Acessórios

### Linha de segurança

A linha de segurança é projetada para ajudá-lo a evitar a queda do seu processador sonoro durante a atividade física ou em outras situações em que o dispositivo possa cair.

Para evitar a queda de seu processador sonoro, fixe a linha de segurança ao processador sonoro e o grampeie em sua roupa. Também recomendamos que você use a linha de segurança primeiramente quando estiver se acostumando a usar o dispositivo.

Certifique-se de que a linha de segurança não seja puxada, já que o processador sonoro pode então se desconectar do suporte.

### Capa do suporte

A capa do suporte pode ser conectada ao suporte quando o processador sonoro não estiver sendo utilizado. Isso evita que a sujeira penetre no suporte e também oculta o suporte.

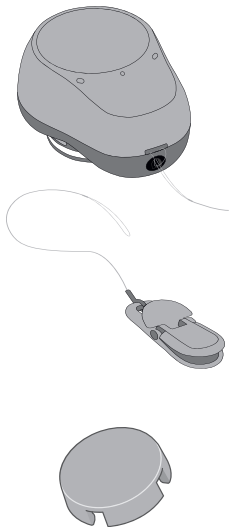

### **Peça de teste**

A vara de teste permite-lhe ouvir o processador sonoro sem conectá-lo a um suporte. Conecte seu Ponto 5 Mini na vara de teste e pressione-o contra sua cabeça para ouvir. Quando segurar a vara, sua mão não deve tocar no processador sonoro. Isto pode causar um feedback/som de assobio.

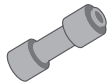

### **Adesivos**

O adesivo permite que você altere a aparência do seu processador sonoro. O adesivo é aplicado ao elemento redondo da parte da frente do processador sonoro. Seja gentil ao remover o adesivo.

### **Capas**

As capas podem mudar a aparência e a cor de seu processador sonoro. Certifique-se de que elas não cubram as entradas de microfone. Capas não são feitas para crianças abaixo de 36 meses devido ao risco de ingestão/asfixia. Peça mais informações ao seu Fonoaudiólogo.



## Plugue pra entrada de programação

O processador sonoro vem com um plugue preto na entrada de programação. A linha de segurança pode ser rosqueada enquanto estiver usando o plugue e não precisa ser removida do dispositivo. Se for preciso remover, a ferramenta para abrir a gaveta de bateria resistente a violações pode ser usada.

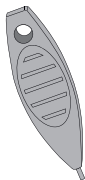

## Indicação de Esquerda e Direita (ao usar dois processadores sonoros)

Os dispositivos Ponto 5 Mini não são específicos para cada lado e serão programados para o lado esquerdo ou direito pelo seu Fonoaudiólogo. Para ajudar a distinguir entre os dispositivos, plugues de indicação de esquerda e direita podem ser inseridos na entrada de programação. Seu Fonoaudiólogo pode aplicá-los.

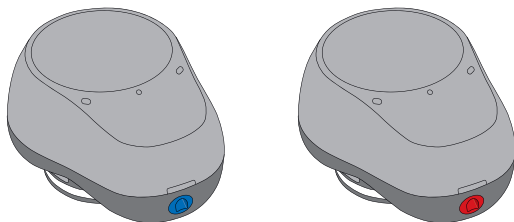

## Manutenção e conserto

Se o seu processador sonoro Ponto 5 Mini não funcionar adequadamente, entre em contato com o seu Fonoaudiólogo para obter assistência.

Pessoa de contato na Clínica de audiologia – nome e informações de contato:

---

---

---

Pessoa de contato na Clínica de otorrinolaringologia – nome e informações de contato:

---

---

---

## O Ponto 5 Mini é compatível com os seguintes artigos

Descrição	Artigo
Suportes no sistema de implante Ponto da Oticon Medical	Todos
Acessórios Oticon Medical	Genie Medical BAHS (Software de adaptação, versão 2021.2 ou posterior)
	Softbands da Oticon Medical
	SoundConnector
	Arco de teste
	Faixa de cabeça
Acessórios Oticon A/S	ConnectClip
	Adaptador de TV 3.0
	Controle Remoto 3.0
	Oticon ON App
	EduMic

## Guia de compatibilidade

Descrição	Artigo
Produtos compatíveis da Cochlear Bone Anchored Solutions AB (BAS)	Suportes Baha® (90305, 90410)
	Implantes com suporte Baha® (90434, 90480)
Produtos incompatíveis da Cochlear BAS	Suportes Baha® Série BA300
	Suportes Baha® Série BA210
	Suportes Baha® Série BA400

## Problemas comuns e suas possíveis soluções

Sintoma	Causas possíveis
<b>Nenhum som</b>	Bateria gasta
	O processador sonoro está em espera (mudo)
<b>Som intermitente ou baixo</b>	Sujeira no acoplamento ou na entrada de som
	Umidade
	Bateria gasta
<b>Zunido</b>	O processador sonoro está tocando algo

<b>Soluções</b>	
Trocar a bateria	página 12-13
Verifique no aplicativo Oticon ON se o mudo está ativado	página 22
Limpar o processador sonoro	página 28
Abrir a gaveta de bateria e deixar o processador sonoro secar na sua caixa	página 10
Trocar a bateria	página 12-13
Verificar se o processador sonoro está conectado corretamente e não está em contato com, por exemplo, a pele ou óculos	página 16-17

Se nenhuma das soluções acima resolver o problema, entre em contato com o seu médico para assistência.

## Garantia do fabricante

Os processadores sonoros da Oticon estão cobertos por uma garantia limitada emitida pelo fabricante por um período de doze meses a partir da data de entrega. Esta garantia limitada abrange defeitos de fabricação e de material no processador sonoro, mas não nas baterias.

Problemas decorrentes do manuseio ou cuidado incorreto, uso excessivo, acidentes, reparações efetuadas por uma parte não autorizada, exposição a condições de corrosão, danos devido a objetos estranhos entrando no dispositivo ou regulagem incorreta **NÃO** são cobertos pela garantia limitada e podem anular a garantia.

A garantia acima não afeta quaisquer direitos legais que você pode ter ao abrigo da legislação nacional aplicável em matéria de venda de bens de consumo. O seu clínico pode ter emitido uma garantia que vai além das cláusulas desta garantia limitada. Entre em contato com seu clínico para obter mais informações.

Se você tiver quaisquer comentários ou sugestões relacionadas com o sistema auditivo de condução óssea Oticon Medical, entre em contato conosco utilizando o formulário de contato em <https://www.oticonmedical.com/about-oticon-medical/contact-us>.



## Informação importante

- É importante seguir as orientações de higiene da pele. Entre em contato com a sua clínica de otorrinolaringologia se você tiver perguntas ou preocupações.
- Mantenha sempre o seu processador sonoro na respectiva caixa quando não o estiver utilizando, para que esteja protegido da poeira e sujeira. Se você estiver usando uma capa, certifique-se de remover a capa antes de colocar o processador sonoro na sua caixa.
- Sempre que o processador sonoro não estiver sendo usado, assegure-se de que seja desligado abrindo a gaveta de bateria. A gaveta de bateria deve ser deixada em aberto para que qualquer umidade no processador sonoro consiga evaporar.
- A vida útil esperada do processador sonoro é de 5 anos.

- No aeroporto, informe a equipe que você está usando dispositivos auditivos implantáveis. Recomendações sobre se você deve ou não retirar o(s) processador(es) sonoro(s) serão dadas no ponto de verificação de segurança.
- Ao viajar de avião, desligue os instrumentos durante a decolagem e aterrissagem para desativar o Bluetooth, a menos que o Bluetooth seja permitido pelo pessoal de voo.
- A fonte de alimentação em seu processador sonoro não tem energia suficiente para causar um incêndio em condições normais de uso. O processador sonoro não foi testado quanto à conformidade com as normas internacionais sobre atmosferas explosivas. Recomendamos que você não utilize seu processador sonoro em áreas com risco de explosões.

## Declarações de conformidade regulamentar

Este dispositivo contém transmissor(es)/receptor(es) isento(s) de licença que cumprem com Inovação, Ciência e Desenvolvimento Econômico do Canadá isento de RSS(s) de licença e cumpre a parte 15 das Regras da FCC.

### **A operação está sujeita às seguintes duas condições:**

1. Este dispositivo não pode causar interferência prejudicial.
2. Este dispositivo deve aceitar qualquer interferência recebida, inclusive interferência que possa causar operação indesejada do dispositivo.

Alterações ou modificações que não sejam expressamente aprovadas pela parte responsável pela conformidade poderão anular a autoridade do utilizador para operar o equipamento.



**Nota:** *Este equipamento foi testado e concluiu-se que está em conformidade com os limites para um equipamento digital Classe B, no que diz respeito à Seção 15 das Regras da FCC.*

*Estes limites foram concebidos para fornecer uma proteção razoável contra interferências prejudiciais em uma instalação residencial. Este equipamento gera, usa e pode irradiar energia de radiofrequência e, se não for instalado e usado em conformidade com o manual de instruções, pode causar interferências prejudiciais às comunicações por rádio. No entanto, não há garantia de que não ocorrerá interferência em uma instalação particular.*

*Se este equipamento causar interferência prejudicial à recepção de rádio ou televisão, o que pode ser determinado ligando e desligando o equipamento, o utilizador é incentivado a tentar corrigir a interferência através de uma ou mais das seguintes medidas:*

- *Reorientar ou reposicionar a antena receptora.*
- *Aumentar a distância entre o equipamento e o receptor.*
- *Conectar o equipamento a uma tomada em um circuito diferente daquele ao qual o receptor está conectado.*
- *Consultar o revendedor ou um técnico experiente em rádio/TV para obter ajuda.*

O fabricante legal declara que este Ponto 5 Mini está em conformidade com os requisitos essenciais e outras disposições relevantes da Diretiva relativa aos equipamentos de rádio 2014/53/UE. A declaração de conformidade está disponível em: Oticon Medical AB.



O equipamento  
inclui transmissor  
de RF



O processador sonoro também tem um receptor de rádio que usa Bluetooth de baixa energia (BLE) e uma tecnologia de rádio de curto alcance, ambos funcionando em 2,4 GHz. O transmissor de rádio de 2,4 GHz é fraco e está sempre abaixo de 4 dBm PIRE na potência irradiada total.

Devido à limitação do tamanho disponível no dispositivo, marcas de aprovação relevantes são encontradas neste documento.

Informações adicionais podem ser encontradas na “Ficha de informação do produto”.

FCC ID: 2AHJWPONT05

IC: 21199-PONT05

*Este equipamento foi testado e considerado em conformidade com os limites de emissão de um Equipamento Classe B GRUPO 1, conforme CISPR11/EN55011 e com os limites de imunidade para um Ambiente Doméstico de Saúde, de acordo com o IEC 61000-4-2, IEC 61000-4-3 e IEC 61000-4-8.*

## Avisos

- Você deve se familiarizar completamente com os seguintes avisos gerais antes de usar o seu processador sonoro, para que tenha segurança pessoal e para garantir o uso correto.
- É importante saber que um dispositivo auditivo não irá restaurar a audição normal e não irá prevenir ou melhorar perdas auditivas resultantes de problemas orgânicos. Além disso, é importante que saiba que na maioria dos casos, o uso pouco frequente de um dispositivo auditivo não permite ao usuário obter o máximo benefício do mesmo. Um dispositivo auditivo é apenas parte da reabilitação auditiva e pode precisar ser complementado por treinamento auditivo e leitura labial.
- Consulte o seu Fonoaudiólogo se ocorrerem operações ou eventos inesperados com o seu processador sonoro.

### Uso de baterias

- Utilize sempre baterias recomendadas pelo seu profissional de cuidados auditivos. Baterias de baixa qualidade podem vazar e causar lesões corporais. Se a bateria tiver um vazamento, deve ser removida e descartada de acordo com os regulamentos locais.
- Nunca tente recarregar suas baterias e nunca as descarte queimando-as. As baterias podem explodir. Se a bateria estiver gasta, deve ser removida e descartada de acordo com os regulamentos locais.

### **Uso de processadores sonoros**

- Processadores sonoros devem ser usados apenas conforme as instruções e com os ajustes efetuados pelo seu Fonoaudiólogo.
- Nunca deixe que outras pessoas usem o seu processador sonoro. Ele está ajustado para você.

### **Perigo de asfixia e risco de engolir as baterias**

- Os processadores sonoros, suas peças e baterias devem ser mantidos longe do alcance de crianças e de qualquer pessoa que possa engolir esses itens ou ferir-se com eles.
- A maioria dos processadores sonoros pode ser fornecida com uma gaveta de bateria resistente a violações, mediante solicitação. Isto é fortemente recomendado para lactentes, crianças pequenas e pessoas com dificuldades de aprendizagem, devido ao risco de deglutição e engasgos.
- A gaveta de bateria resistente a violações deve ser sempre usada por crianças menores de 36 meses devido ao risco de engolir e engasgar.

## Avisos

- Se você soltar o processador sonoro, certifique-se de que o reservatório não está rachado ou quaisquer partes do processador sonoro estão quebradas. Se você encontrar algo de errado com seu processador sonoro, entre em contato com seu Fonoaudiólogo ou Representante Oticon Medical local.
- Nunca descarte o seu processador sonoro, suas peças ou baterias queimando-os. Há risco de que explodam e causem ferimentos graves. Descarte o processador sonoro de acordo com a regulamentação local para equipamentos eletrônicos.
- Embora o processador sonoro tenha alcançado classificação IP57, ele é considerado como sendo resistente à água, mas não é impermeável. Sempre desconecte o processador sonoro antes de entrar no chuveiro ou do banho/nadar.
- Interferência eletromagnética pode ocorrer nas proximidades do equipamento com o símbolo à direita. Os equipamentos portáteis e móveis para comunicação por RF (radiofrequência) podem afetar o desempenho do seu processador sonoro. Se o seu processador sonoro for afetado por interferência eletromagnética, mova-o para longe da fonte para reduzir a interferência.





- Embora improvável, os dispositivos eletrônicos nas proximidades podem ser afetados pelo seu processador sonoro. Nesse caso, mova o processador sonoro para longe do dispositivo eletrônico afetado.
- O uso de acessórios, transdutores e cabos, que não sejam os especificados ou fornecidos pelo fabricante deste equipamento, pode resultar em aumento de emissões eletromagnéticas ou redução da imunidade eletromagnética deste equipamento, resultando em operação incorreta.
- O processador sonoro não é compatível com a RM. Se você precisar realizar uma IRM (imagemologia por ressonância magnética) o processador sonoro deve ser desconectado. O implante e o suporte podem permanecer nos respectivos lugares. Ao agendar e entrar no local da sua IRM certifique-se de informar ao médico ou técnico de que você tem um sistema de condução óssea (para crianças e pessoas com deficiência mental esta responsabilidade cabe ao cuidador).
- Remova o seu processador sonoro antes de exames por raio-X, tomografia computadorizada, ressonância magnética, escaneamento PET, eletroterapia, cirurgia, etc., pois o seu processador sonoro pode ser danificado quando exposto a campos fortes.

## Avisos

### Disfunção

- Tenha em atenção que o seu processador sonoro pode deixar de funcionar sem qualquer tipo de aviso prévio. Tenha isso em mente quando você depender de sons de alerta (p. ex., durante a condução).

### Quando estiver usando o Ponto 5 Mini e um implante ativo

- Deve-se tomar cuidado com implantes ativos. Em geral, siga as diretrizes recomendadas pelos fabricantes de dispositivos implantáveis, como desfibriladores e marca-passos, em relação ao uso com celulares e ímãs.
- O processador sonoro contém um transmissor sem fio. Mantenha o processador sonoro a pelo menos 15 cm de distância do implante; por exemplo, não o transporte em um bolso no peito.
- Quando o processador sonoro é adaptado na cabeça, a distância entre o processador sonoro e o implante é de mais de 15 cm.
- A ferramenta Multiuso (que tem um ímã integrado) deve ser mantida a mais de 30 cm de distância do implante; por exemplo, não a carregue em um bolso no peito.

- Caso tenha algum implante ativo, por favor contate o fabricante desse dispositivo para informações sobre o risco de distúrbios.
- O processador sonoro contém um ímã. Deve-se tomar cuidado com shunts CSF programáveis. Siga as diretrizes para a distância mínima necessária recomendada pelo fabricante do shunt.

### Calor e produtos químicos

- O processador sonoro nunca deve ser exposto a calor extremo, como, por ex., ser deixado dentro de um carro estacionado ao sol.
- O processador sonoro não deve ser seco num micro-ondas ou em outro tipo de forno.

<b>Condições operacionais</b>	Temperatura: +1°C a +40°C Umidade relativa: 5% a 93%, sem condensação Pressão atmosférica: 700 hPa a 1060 hPa
<b>Condições de armazenamento e transporte</b>	A temperatura e a umidade não devem exceder os limites mencionados a seguir por períodos longos durante o transporte e o armazenamento. Temperatura: -25°C a +55°C Umidade relativa: 5% a 93%, sem condensação Pressão atmosférica: 700 hPa a 1060 hPa

**Somente para os EUA:** A lei federal restringe a venda deste dispositivo a médicos ou por ordem de um clínico geral.

- Um potencial usuário de um processador sonoro de condução óssea deve ser sempre sujeito a uma avaliação médica por um médico autorizado, para garantir que todas as condições medicamente tratáveis que possam afetar a audição sejam identificadas e tratadas antes da aquisição de um processador sonoro.
- O fonoaudiólogo ou provedor do aparelho auditivo irá realizar uma avaliação do processador sonoro para avaliar sua capacidade de ouvir com e sem um processador sonoro. A avaliação do processador sonoro permitirá o fonoaudiólogo ou provedor a selecionar e ajustar um processador sonoro de acordo com suas necessidades individuais. Se você tem reservas sobre sua capacidade de se adaptar à amplificação, pergunte sobre a disponibilidade de um programa de avaliação, aluguel ou opção de compra. Muitos provedores de processadores sonoros agora oferecem programas que permitem que você use um processador sonoro por um período de tempo por uma taxa nominal, e depois desse período você pode decidir se quer comprar o processador sonoro. A lei federal limita a venda de processadores sonoros para indivíduos que tenham obtido uma avaliação médica de um médico licenciado.

## **Crianças com perda auditiva**

- Além de visitar um Médico para uma avaliação, uma criança com perda auditiva deve ser direcionada a um Fonoaudiólogo para avaliação e reabilitação, uma vez que a perda auditiva pode causar problemas no desenvolvimento da linguagem e no crescimento social e educacional de uma criança. Um Fonoaudiólogo é qualificado por formação e experiência para auxiliar na avaliação e reabilitação de uma criança com perda auditiva.
- A lei federal permite que um adulto plenamente informado assine uma declaração de dispensa de avaliação Médica por motivos religiosos ou crenças pessoais que impede a consulta com um Médico. O exercício de tal renúncia não está em seu melhor interesse da saúde e seu uso é fortemente desencorajado.

## Descrição dos símbolos e abreviaturas usados neste folheto



### Cuidado

Consulte as instruções de uso para avisos e precauções que não são encontrados no próprio dispositivo.



### Fabricante

O dispositivo é produzido pelo fabricante cujo nome e endereço são apresentados ao lado do símbolo.



### Marcação CE

O dispositivo está em conformidade com todos os regulamentos e diretivas necessários da UE. O número de quatro dígitos indica a identificação do órgão certificador.



### Marca de Conformidade Regulatória (RCM)

Este dispositivo está em conformidade com requisitos de segurança elétrica, EMC e espectro de rádio para dispositivos fornecidos para os mercados da Austrália e Nova Zelândia.



### Código IP

Indica a classe de proteção contra a entrada de água e partículas. IP57 indica a proteção contra poeira e contra os efeitos de imersão contínua em água.



### Transmissor de radiofrequência (RF)

O processador sonoro contém um transmissor de RF.

## Descrição dos símbolos e abreviaturas usados neste folheto



### Logotipo Bluetooth

Marca registrada da Bluetooth SIG, Inc., onde qualquer uso de tal requer uma licença.



### Emblemas Made for Apple

Indica que o dispositivo é compatível com o iPhone, iPad e iPod touch.

## Descrição dos símbolos e abreviaturas usados no dispositivo ou na embalagem



### Resíduo eletrônico (WEEE)

O lixo de equipamento eletrônico deve ser tratado de acordo com os regulamentos locais.



### Identificador de dispositivo exclusivo



Mantenha longe do alcance de crianças pequenas para reduzir o risco de ingestão acidental, asfixia e estrangulamento.

Somente Rx

### Cuidado, somente RX

As leis federais (EUA) restringem este dispositivo para venda por ou sob a solicitação de um médico licenciado.



### Peça aplicada do Tipo BF

Classificação da proteção contra choque elétrico.

## Descrição dos símbolos adicionais usados no dispositivo ou na embalagem



### Manter seco

Indica um dispositivo médico que precisa ser protegido da umidade.



### Consulte as instruções de uso

Consulte as instruções de uso para ver os avisos e cuidados.



### Número do Catálogo de Produtos

Indica o número do catálogo do fabricante para que o dispositivo médico seja identificado.



### Número de série

Indica o número de série do fabricante para que o dispositivo médico seja identificado.

YY.XXXXXXX

Os dois primeiros dígitos do número de série “AA” indicam o ano de fabricação.



### Dispositivo médico

O dispositivo é um dispositivo médico.



### Limite de temperatura



Indica os limites de temperatura aos quais o dispositivo médico pode ser exposto com segurança.



## Indicadores de luz de LED e som

Diferentes sons e padrões de luz indicam o status do aparelho auditivo. Os diferentes indicadores estão listados nas páginas a seguir.

O seu Fonoaudiólogo pode definir os indicadores sonoros e de luz de LED para coincidir com as suas preferências.

Programa	<input type="checkbox"/> Processador	<input type="checkbox"/> Luz de LED*	Quando usar
1	1 tom		
2	2 tons		
3	3 tons		
4	4 tons		

 VERDE piscando brevemente

\*A luz de LED pisca continuamente ou se repete três vezes com pausas curtas

Continua na próxima página

Ligar/Desligar	Processador	Luz LED	Comentários da luz de LED
LIGADO	<input type="checkbox"/> Jingle	<input type="checkbox"/>	Mostrado uma vez
DESLIGADO	<input type="checkbox"/> 4 tons descendentes	<input type="checkbox"/>	
Volume	Processador	Luz LED	
Volume inicial	<input type="checkbox"/> 2 tons	<input type="checkbox"/>	
Volume máximo/ mínimo	<input type="checkbox"/> 3 tons	<input type="checkbox"/>	
Aumentar/diminuir volume	<input type="checkbox"/> 1 tom	<input type="checkbox"/>	
Modo silencioso ativado no ON App, ConnectClip ou Remote Control 3.0		<input type="checkbox"/>	Contínuo ou repetido três vezes

Piscada longa VERDE    Piscada curta VERDE

Piscada longa LARANJA    Piscada curta LARANJA

Acessórios	<input type="checkbox"/> Processador	<input type="checkbox"/> Luz LED	Comentários da luz de LED
Adaptador de TV 3.0	2 tons diferentes		Contínuo ou repetido três vezes
ConnectClip	2 tons diferentes		

Avisos	Processador	Luz LED	Comentários da luz de LED
Bateria fraca	<input type="checkbox"/> 3 bipes que se alternam	<input type="checkbox"/>	Piscando continuamente
Desligamento da bateria	4 tons descendentes		
Necessário mandar microfone para a assistência técnica	8 bipes repetidos 4 vezes	<input type="checkbox"/>	Repetido quatro vezes

Piscada longa VERDE    Piscada curta VERDE

Piscada longa LARANJA    Piscada curta LARANJA

 **Oticon Medical AB**  
Datavägen 37B  
SE-436 32 Askim  
Sweden  
Tel: +46 31 748 61 00

**CE 0123**



232481BR-PT / 2021.10

**oticon**  
MEDICAL | Because  
sound matters



[www.oticonmedical.com](http://www.oticonmedical.com)